

QUALITE AVEC SYSTEME

# Lampes techniques



Catalogue



**GIFAS**  
ELECTRIC

09

## Lampes de travail mobiles

Pages 4-17

FlashLED 2  
Lampe accu



Pages 4-5

TorchLED  
Lampe de poche



Pages 6-8

MultiLED 2  
Lampe accu avec aimant



Page 9

Suprabeam  
Lampe frontale



Page 10

Suprabeam  
Lampe de poche



Pages 10-11

Suprabeam  
Lampes de travail



Pages 12-13

## Applique murale et plafonnier

Pages 18-21

StreamLED 2  
Applique murale et plafonnier



Pages 18-20

BetaLUX  
Lampe LED pour plafond

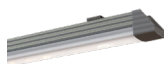

Page 21

## Projecteurs LED

Pages 23-43

SpotLED FLEX  
Lampe de travail



Pages 23-24

SpotLED 24  
Projecteur LED



Pages 25-26

SpotLED 230  
Projecteur LED



Pages 27-28

ApolloLED 2N  
Lampe de surface



Page 29

ApolloLED ECO  
Lampe de surface



Page 30

PrimaLED 2  
Lampe de surface



Pages 32-33

## Exemples d'utilisation

Pages 5, 13, 17, 22, 28, 31, 39

Exemples d'utilisation



Pages 5, 13, 22, 28, 31, 39

FlexLED  
bande lumineuse



Page 14-17

---

AlphaLUXX  
Projecteur LED



Pages 34-38

DeltaLUXX  
Lampe LED de  
halles



Pages 40-41

HPL  
Lampe grand  
champ



Pages 42-43

---

## FlashLED 2

Lampe de travail et d'inspection avec fonction d'éclairage de secours



Lumière de secours 5h

IP65



La plus récente des technologies accu Li-Ion associée à l'actuelle technologie LED sont la base de la FlashLED 2.

Si l'alimentation de la station de charge est interrompue, la lampe s'enclenche automatiquement en mode «lumière de secours». Cette fonction est réglée d'origine, mais peut être désactivée dans la station de charge. En plaçant l'aimant en position «Emergency Light ON» resp. «OFF», la fonction de secours peut être activée ou désactivée.

La tête de lampe orientable est un avantage supplémentaire; le degré de protection IP65 (station de charge IP54) ainsi que les touches de fonctionnement simplifiées complètent les excellentes propriétés de ce produit.

## Caractéristiques de produit

- la plus récente des techniques Li-Ion pour une efficacité et une durée de vie élevées (jusqu'à 1'000 cycles possibles)
- batterie-Management-System GIFAS pour le contrôle et la sécurité des paramètres importants de l'accu
- jusqu'à 14 heures de lumière en quatre modes de fonctionnement:
  - Spot: faisceau lumineux étroit
  - Wide: éclairage d'espace et puissant
  - Pleine puissance: combinaison de Spot et Wide
  - Lumière de secours: faisceau lumineux large et conique
- fonction de mémoire = le dernier réglage reste programmé
- mode de clignotement
- boîtier robuste renforcés de fibres de verre en polyamide
- contacts de charge anticorrosifs (acier à ressort plaqué or)
- tête de lampe orientable verticalement
- chargeur utilisable en montage mural
- faible auto-décharge de l'accu Li-Ion

## Données techniques

Tension de service:	10-42VDC
Alimentation en courant:	accu Li-Ion 14.4V 2'600mAh
Durée de charge pour charge complète:	5h
Durée d'éclairage valeur d'origine usine:	Spot (3 LED): 10h Wide (2 LED): 14h Pleine puissance: (5 LED): 5h

## Source lumineuse:

Puissance lumineuse:	5 Power-LED à 3W, cool white 5'000K
Degré de protection:	200lm - 1'250lm
Classe de protection:	IP65
Température d'utilisation:	III
Température de charge:	-20° à +45°C
Dimensions (l x h x p):	0° à +45°C
– lampe sans chargeur:	252 x 123 x 93.4 mm
– lampe avec chargeur:	323 x 149 x 108 mm
Poids:	env. 1.1 kg

## Station de charge

Tension de service:	230 VAC (85-264 VAC) ou 12-24 VDC
Degré de protection:	IP54
Classe de protection 230 VAC:	II
Classe de protection 12-24 VDC:	III
Dimensions (l x h x p):	149 x 276 x 95 mm
Poids:	430 g

## Dimensions

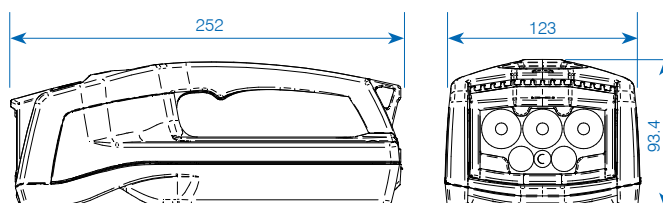

N° art.	Désignation
✓ 861200	FlashLED 2 lampe de travail et d'inspection avec fonction de secours, sans chargeur
✓ 860026	FlashLED station de charge 230 VAC (85-264 VAC), 1.5m câble et fiche T11 incl.
✓ 108125	FlashLED station de charge BABS 230 VAC (85-264 VAC), 1.5m câble et fiche T11 incl.
✓ 860027	FlashLED station de charge 12-24 VDC, fiche encastrée incl. (sans câble)
✓ 860028	Câble de charge avec fiche allume-cigarette, L=2m
✓ 860029	Câble de charge pour installation fixe, avec fiche, L=2m

## Accessoires / Pièces de rechange

✓ 860030	Bandoulière pour FlashLED
✓ 212451	Set de filtres en couleur pour FlashLED (vert, rouge, jaune)
✓ 861212	Accu de rechange 14.4V 2'600mAh pour FlashLED 2
✓ 860744	Couvercle pour compartiment à piles avec bande magnétique

✓ Disponible du stock (sous réserve de vente intermédiaire)

# FlashLED 2 station de charge pour 5 lampes

## FlashLED 2

Station murale pour 5 lampes



IP20



Station murale pour 5 FlashLED, avec appareil d'alimentation 230VAC, 52W incl. câble de raccordement 3m, 3×1 mm<sup>2</sup>, fiche T12, prête à l'emploi.

### Données techniques

Tension de service:	230 VAC (88 - 264 VAC)
Degré de protection:	IP20
Classe de protection:	I
Dimensions (l×h×p):	
– station de charge:	276×149×95 mm
– station de charge incl. lampe:	332×149×106 mm
– station de charge pour 5 lampes:	400×760×140 mm
Poids:	
– lampe:	env. 1.1 kg
– station de charge:	430 g
– plaque:	2.8 kg
– plaque avec station de charge:	env. 5 kg
Plaque:	acier, noir revêtement poudré

N° art.	Désignation
✓ 164525	Station murale pour 5 FlashLED 230 VAC / 24 VDC, incl. 3 m raccordement 3×1.0 mm <sup>2</sup> noir T12

### Dimensions

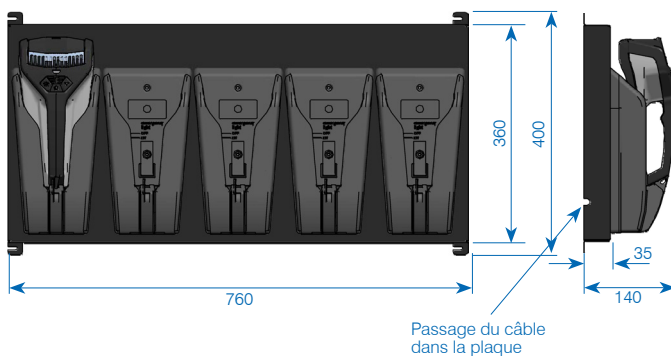

FlashLED 2 en action



FlashLED 2 en bandoulière



FlashLED 2 en station de charge

✓ Disponible du stock (sous réserve de vente intermédiaire)

## TorchLED lampe de poche



### Caractéristiques du produit

- fonction de mémoire = le dernier réglage reste mémorisé
- mode de clignotement (rouge)
- boîtier compact et robuste
- résistant aux chocs et aux vibrations
- nouvelle technique LED
- utilisation avec piles ou accu (piles AA usuelles)

### Fonctions de lumière avec piles ou cellules accu 1'900mAh

Fonction principale	Fonctions	Durée de service	
		Piles	Accu
Lumière blanche à 1 LED	Lumière standard capacité complète	env. 6h	env. 6h
	Lumière standard dimmée	> 80h	> 80h
	Faisceau large capacité complète	env. 6h	env. 6h
	Faisceau large dimmé	> 80h	> 80h
Lumière de signalisation à 2 LED	Lumière en continu	> 40h	> 30h
	Lumière dimmée	> 80h	> 60h

### Élément de réglage



- A** ON/OFF (avec fonction de mémoire)  
**B** Choix de fonction

### Dimensions



✓ Disponible du stock (sous réserve de vente intermédiaire)

## TorchLED lampe de poche

Utilisation avec piles ou accu



IP54



### Données techniques

Alimentation en courant: 4 piles AA 1.5V ou  
4 cellules accu NiMH AA 1.2V

Flux lumineux: 185 lm (2 LED blanc pleine puissance)

Degré de protection: IP54

Source lumineuse: LED

Équipement: 2×blanc/2×rouge/2×vert

Boîtier:

- boîtier PA6, avec poignée revêtue par élastomère (antidérapant)
- autonome
- clip ceinture en POM
- résistant aux chocs

Température de service: -20°C à +45°C

Dimensions (l×h×p): 68×115.5×35 mm

Poids: env. 115 g sans cellules

N° art.	Désignation
✓ 860237*	TorchLED lampe de poche, jaune, IP54 incl. dragonne, excl. accu/pile
✓ 860240*	TorchLED lampe de poche, jaune, IP54 avec aimant, incl. dragonne, excl. accu/pile

### Accessoires/Pièces de rechange

✓ 860274	Accu-NiMH, 1.2V/1'900mAh HR6-AA
✓ 860275	Pile ALKALI, LR& AA 1.5V
✓ 128785	TorchLED fixation murale, vide, sans accessoires
✓ 860335	TorchLED pochette de ceinturon, 12×127×35 mm

\* 4x piles rechargeables art. 860274 ou 4x piles art. 860275 sont nécessaires.

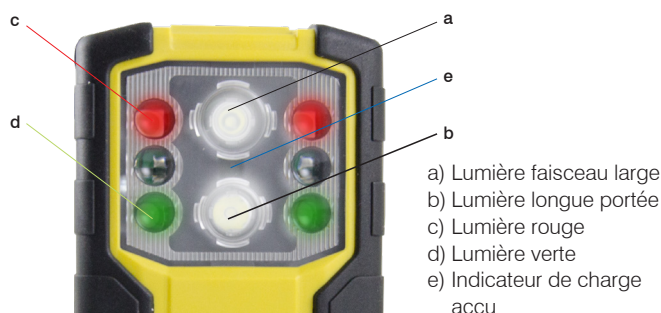

La lampe de poche TorchLED est aussi disponible en exécution Ex.

## TorchLED lampe de poche avec fonction de secours

Utilisation avec accu



6h

IP54



### Données techniques

Alimentation en courant: 4 cellules accu NiMH AA 1.2V  
 Flux lumineux: 185 lm (2 LED blanc pleine puissance)  
 Degré de protection: IP54  
 Source lumineuse: LED  
 Equipement: 2× blanc / 2× rouge / 2× vert  
 Boîtier: – boîtier PA6, avec poignée revêtue par Elastomère (antidérapant)  
 – autonome  
 – clip ceinture en POM  
 – résistant aux chocs

Température de service: –20° C à +45° C  
 Dimensions (l×h×p): 68×115.5×35 mm  
 Poids: env. 115 g sans cellules

**Si la tension d'alimentation de station de la charge est interrompue, la lampe s'allume (faisceau large capacité complète, durée de service env. 6 h).**

N° art.	Désignation
✓ 860236*	TorchLED lampe de poche avec fonction de secours, rouge, IP54, incl. dragonne, excl. pile rechargeable
✓ 860239*	TorchLED lampe de poche avec fonction de secours, rouge, IP54, incl. dragonne et bande magnétique, excl. pile rechargeable

Accessoires / Pièces de rechange	
✓ 860274	Accu-NiMH, 1.2V/1'900mAh HR6-AA
✓ 128785	TorchLED fixation murale vide, sans accessoires

\* 4x piles rechargeables art. 860274 sont nécessaires.



- a) Lumière faisceau large
- b) Lumière longue portée
- c) Lumière rouge
- d) Lumière verte
- e) Indicateur de charge accu

## TorchLED lampe de poche armée

Utilisation avec piles ou accu



IP54



### Données techniques

Alimentation en courant: 4 piles AA 1.5V ou 4 cellules accu NiMH AA 1.2V  
 Flux lumineux: 185 lm (2 LED blanc pleine puissance)  
 Degré de protection: IP54  
 Source lumineuse: LED  
 Equipement Armée: 2× blanc / 2× rouge / 2× vert  
 Boîtier: – boîtier PA6, avec poignée revêtue par élastomère (antidérapant)  
 – autonome  
 – clip ceinture en POM  
 – résistant aux chocs

Température de service: –20° C à +45° C  
 Dimensions (l×h×p): 68×115.5×35 mm  
 Poids: env. 115 g sans cellules

N° art.	Désignation
✓ 860602*	TorchLED lampe de poche armée, jaune olive, IP54 incl. dragonne, excl. accu/pile

Accessoires / Pièces de rechange	
✓ 860274	Accu-NiMH, 1.2V/1'900mAh HR6-AA
✓ 860275	Pile ALKALI, LR& AA 1.5V
✓ 128785	TorchLED fixation murale, vide, sans accessoires
✓ 860335	TorchLED pochette de ceinturon 12×127×35 mm
✓ 168655	Bande magnétique pour collée sur clip ceinture 20×2×60 mm

\* 4x piles rechargeables art. 860274 ou 4x piles art. 860275 sont nécessaires.

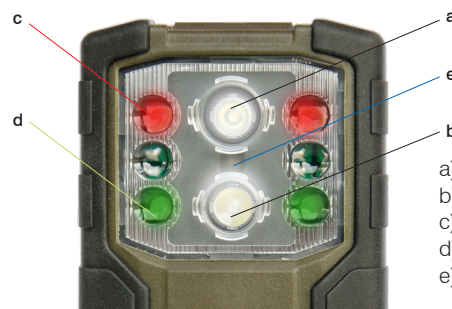

- a) Lumière faisceau large
- b) Lumière longue portée
- c) Lumière rouge
- d) Lumière verte
- e) Indicateur de charge accu

✓ Disponible du stock (sous réserve de vente intermédiaire)

## TorchLED chargeurs

Pour exécution accu



**IP44**



### Données techniques

Tension de service:	100 - 240 VAC / 12 - 48 VDC
Alimentation en courant:	700 mA courant de charge
Degré de protection:	IP44
Classe de protection:	
- 100 - 240 VAC:	II
- 12 - 48 VDC:	III
Boîtier:	
- ABS	
- montage mural ou sur table possible	
- pièce de maintien	
- acier, plaqué or	
Contacts:	avec 1'900 mAh cellules 4 h max.
Durée de charge:	0°C à +40°C
Température de service:	
Dimensions (l×h×p):	
- station de charge:	86.6×79.6×44 mm
- station de charge pour 5 TorchLED:	500×220×125 mm



TorchLED station murale de charge pour 5 TorchLED N° art. 130407

**IP20**

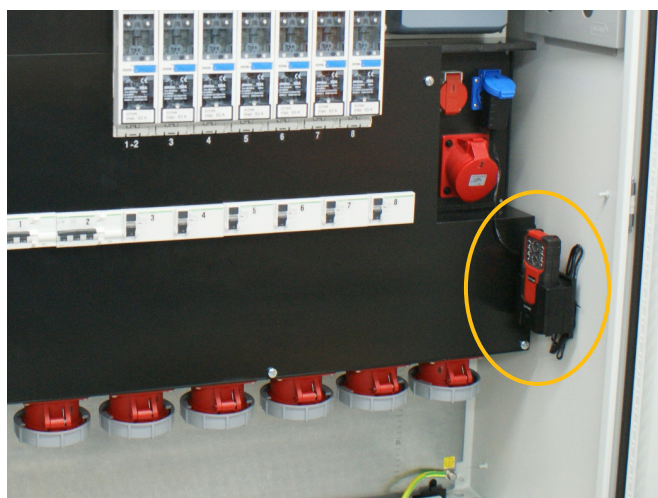

TorchLED de secours dans tableau de chantier



Application TorchLED station murale de charge pour 5 TorchLED

N° art.	Désignation
✓ 130407	Station de charge murale pour 5 TorchLED 100 - 240 VAC / 5 × 700 mA, IP20 incl. 3 m câble 3 × 1,0 mm <sup>2</sup> noir fiche T12
✓ 861085	TorchLED station de charge, 12 - 48 VDC, IP44 avec DC / DC-transformateur, 1,5 m câble et fiche cigarette
✓ 860276	TorchLED station de charge 230 VAC / 12 - 48 VDC, IP44, 1,5 m câble et fiche Euro incl.
✓ 860440	TorchLED station de charge 12 - 48 VDC / 700 mA, IP44, incl. 1,5 m câble sans fiche



## MultiLED 2

Lampe accu avec aimant



Petit et puissant projecteur LED combiné à la plus récente des technologies d'accu Li-Ion.

### Données techniques

Puissance LED:	5×3W
Flux lumineux:	900lm
Alimentation en courant:	Li-Ion 4.400mAh/7.4VDC
Durée d'éclairage:	
– Mode 100%:	env. 5h
– Mode 50%:	env. 10h
Durée de charge:	env. 5h
	Indicateur de charge accu par LED
	vert = 100%
Angle de projection:	Flood 90°
Degré de protection:	IP65
Poids incl. accu:	env. 850g
Dimensions (l×h×p):	237×120×115 mm
Température de service:	
– utilisation:	–20° C jusqu'à +46° C
– charger:	+10° C jusqu'à +30° C
Boîtier:	en matière synthétique bleu/noir gommé, résistant aux chocs
Tête de projecteur:	aluminium noir
Mise sous tension:	100%, 50%, clignotant, arrêt
Autres caractéristiques:	Socle avec 4× aimants 50N, clip ceinture/crochet de suspension pivotant 180°, prise USB, 5×VDC 2A
Chargeurs:	230VAC 50/60Hz IP20 fiche-cigarette pour auto 12/24VDC/8.4VDC en option: adaptateur de charge à cinq branchements 230VAC
Affichage de capacité:	
– vert:	>65%
– jaune:	25-65%
– rouge:	10-25%
– rouge clignotant:	<10%

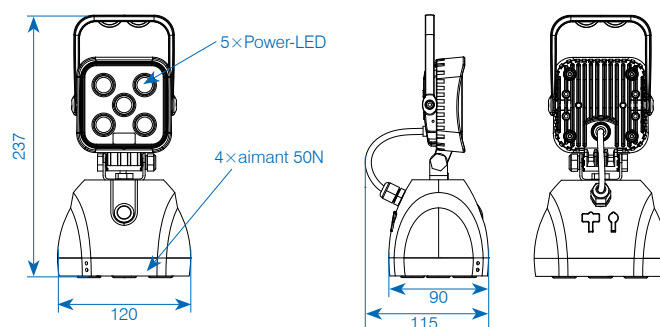

N° art.	Désignation
✓ 840596	MultiLED 2 lampe accu avec aimant, chargeur 230VAC et de véhicule 12/24VDC avec fiche-cigarette incl.
✓ 189626	Chargeur 230V
840618	Chargeur multiple 5×, 230V/70W pour MultiLED 2

✓ Disponible du stock (sous réserve de vente intermédiaire)

## Lampe frontale suprabeam®

### Suprabeam S4 rechargeable



#### Données techniques

Matériau du boîtier:	Hi-Tech plastique
Bandeau:	Réglable à 50 - 70 cm
Poids:	136 g
Degré de protection:	IP68
Température de service:	-20°C jusqu'à +35°C
Source de courant:	Li-Po 1'400mAh
Portée de l'éclairage:	100 m
Niveaux d'éclairage/durée d'éclairage:	
- max:	750lm/5h 30min
- medium:	250lm/8h
- faible:	75lm/18h

### Suprabeam V3pro rechargeable



#### Données techniques

Matériau du boîtier:	Hi-Tech composite plastique avec aluminium à haute résistance
Bandeau:	Réglable à 50 - 70 cm
Poids:	184 g
Degré de protection:	IPX4
Température de service:	-20°C jusqu'à +50°C
Source de courant:	Li-Po 2'800mAh
Portée de l'éclairage:	245 m
Niveaux d'éclairage/durée d'éclairage:	
- max:	1'000lm/3h
- medium:	180lm/8h
- assombrir:	6lm - 300lm/max. 225h

N° art.	Désignation
✓ 860947	Lampada da testa LED Suprabeam S4 rechargeable, 750lm, incl. 1×accu Li-Po, USB cavo
✓ 860707	Lampe frontale LED Suprabeam V3pro rechargeable, 1'000lm, incl. 1×accu Li-Po, USB cavo

#### Accessoires / Pièces de rechange

✓ 216788	Accu de recharge Li-Po pour Suprabeam S4 rechargeable
✓ 860709	Accu de recharge Li-Po pour Suprabeam V3pro rechargeable
✓ 216790	Clip de casque pour Suprabeam S4 rechargeable
✓ 217308	Clip de casque-Set pour Suprabeam S4 rechargeable
✓ 227473	Bandeau de tête silicone noir pour Suprabeam V3pro rechargeable

✓ Disponible du stock (sous réserve de vente intermédiaire)

## Lampe de poche suprabeam®

### Suprabeam Q1r



#### Données techniques

Matériau du boîtier:	Aluminium à haute résistance, anodisé
Dimensions (l×Ø):	141,5 mm × 15 mm
Poids:	48 g
Degré de protection:	IP20
Température de service:	-20°C jusqu'à +50°C
Source de courant:	1×Li-Po 720mAh
Portée de l'éclairage:	100 m
Niveaux d'éclairage:	
- max:	550lm
- Variation intensité:	125lm - 6lm
Durée d'éclairage:	
- max:	1 h
- Variation intensité:	50h

### Suprabeam Q3r



#### Données techniques

Matériau du boîtier:	Aluminium à haute résistance, anodisé
Dimensions (l×Ø):	122 mm × 26,5 mm
Poids avec accu:	130 g
Degré de protection:	IP68
Température de service:	-20°C jusqu'à +50°C
Source de courant:	Li-Ion 3'000mAh
Portée de l'éclairage:	200 m
Niveaux d'éclairage:	
- max:	1'100lm
- Variation intensité:	600lm - 6lm
Durée d'éclairage:	
- max:	1 h 45 min
- Variation intensité:	300h

N° art.	Désignation
✓ 861241	Lampe de poche LED Suprabeam Q1r 550lm, incl. 1×accu Li-Po, USB-C câble et pochette
✓ 861242	Lampe de poche LED Suprabeam Q3r, 1'100lm, incl. 1×accu Li-Ion, USB-C câble et pochette

#### Accessoires / Pièces de rechange

✓ 250023	Accu de recharge Li-Ion pour Suprabeam Q3r
✓ 861244	Cône de signal orange pour Q3r

## Lampe de poche suprabeam®

### Suprabeam M6xr



#### Données techniques

Matériau du boîtier:	Aluminium à haute résistance, anodisé
Dimensions (l×Ø):	L 110 mm×tube 23 mm, tête 32 mm
Poids:	114 g
Degré de protection:	IP68
Température de service:	-20° C jusqu'à +50° C
Source de courant:	Li-Ion 3'000 mAh
Portée de l'éclairage:	Mixed beam 30° / 70° / 165 m
Niveaux d'éclairage:	
– max:	2'000 lm
– Variation intensité:	600 lm - 6 lm
Durée d'éclairage:	
– max:	2 h 15 min
– Variation intensité:	2 h 30 min - 260 h

### Suprabeam Q3classic



#### Données techniques

Matériau du boîtier:	Aluminium à haute résistance, anodisé
Dimensions (l×Ø):	115.3 mm×26.5 mm
Poids:	96 g
Degré de protection:	IPX8
Température de service:	-20° C jusqu'à +50° C
Source de courant:	3×AAA
Portée de l'éclairage:	210 m
Niveaux d'éclairage:	330 lm
Durée d'éclairage:	20 h

N° art.	Désignation
✓ 860804	Lampe multifonction LED Suprabeam M6xr 2'000lm, incl. 1× accu Li-Ion, USB-C adaptateur et pochette de ceinturon incl.
✓ 860703	Lampe de poche LED Suprabeam Q3classic, 330 lm, incl. 3×AAA piles et pochette de ceinturon

Accessoires/Pièces de rechange	
✓ 860805	Accu de rechange Li-Ion pour Suprabeam M6xr
✓ 861243	Chargeur multiple 4× (Set avec 4 accu) pour Suprabeam M6xr
✓ 021811	Pile LR03 AAA/1.5V (par pièce)

### Suprabeam Q5xrs defend



#### Données techniques

Matériau du boîtier:	Aluminium à haute résistance, anodisé
Dimensions (l×Ø):	161 mm×39 mm
Poids:	182 g
Degré de protection:	IPX4
Température de service:	-20° C jusqu'à +35° C
Source de courant:	Li-Ion 3'300 mAh
Niveaux d'éclairage:	
– max:	2'000 lm
– medium:	400 lm
– faible:	50 lm
– stroboscopique:	10 Hz
Durée d'éclairage:	
– max:	1 h 15 min
– medium:	3 h 30 min
– faible:	28 h

N° art.	Désignation
✓ 861099	Lampe de poche LED Suprabeam Q5xrs defend 2'000lm, incl. 1×accu Li-Ion, USB-C câble

Accessoires/Pièces de rechange	
✓ 861044	Accu de rechange Li-Ion 3'300mAh pour Suprabeam Q5xrs defend
✓ 860708	Cône de signal orange pour Q5xrs defend

✓ Disponible du stock (sous réserve de vente intermédiaire)

## Lampes de travail suprabeam®

### Suprabeam W4r



N° art. 860832

#### Données techniques

Matériau du boîtier:	Aluminium, matière synthétique
Dimensions (L×l×h):	236.6×266×59 mm
Poids:	1'355 g
Degré de protection:	IP65/IK07
Température de service:	-10°C jusqu'à +40°C
Source de courant:	Li-Ion 11 V, 5'200mAh, 57.2Wh
Couleur d'éclairage:	6'500K
Portée de l'éclairage:	80 m
Niveau rendement lumineux:	
- haut:	4'400 lm
- moyen:	2'200 lm
- faible:	1'100 lm
Durée d'éclairage:	
- haut:	1 h 30 min
- moyenne:	3 h 15 min
- faible:	6 h 30 min
Spécial:	Utilisation avec câble (230V) ou avec accu

### Suprabeam D4r



N° art. 860831

#### Données techniques

Matériau du boîtier:	Matière synthétique
Dimensions (L×l×h):	116×101×41.5 mm
Poids avec accu:	400 g
Degré de protection:	IP65/IK07
Température de service:	-10°C jusqu'à +40°C
Source de courant:	Li-Ion 3.7V, 5'200mAh, 19.24 Wh
Couleur d'éclairage:	6'500K
Portée de l'éclairage:	
- Projecteur:	45 m
- Spot faisceau large:	125 m
Niveau rendement lumineux:	
- haut:	1'400 lm
- moyen:	900 lm
- faible:	450 lm
- Spot faisceau large:	400 lm
Durée d'éclairage:	
- haut:	3 h
- moyenne:	4 h 15 min
- faible:	7 h
- Spot faisceau large:	6 h 30 min
Spécial:	Etrier magnétique

N° art.	Désignation
✓ 860832	Lampe de travail Suprabeam W4r 4'400 lm, 1×accu Li-Ion, USB-C adaptateur
✓ 860831	Lampe de travail Suprabeam D4r 1'400 lm, 1×accu Li-Ion, USB-C adaptateur

✓ Disponible du stock (sous réserve de vente intermédiaire)

### Suprabeam W6r



N° art. 860835

#### Données techniques

Matériau du boîtier:	Matière synthétique
Dimensions (L×l×h):	288×176×131 mm
Poids:	2'410 g
Degré de protection:	IP54/IK07
Température de service:	-10°C jusqu'à +40°C
Source de courant:	Li-Ion 14.8V, 5'200mAh, 76.96 Wh
Couleur d'éclairage:	5'700K
Portée de l'éclairage:	80 m
Niveau rendement lumineux:	
- max:	4'600 lm
- haut:	3'000 lm
- moyen:	1'500 lm
- faible:	750 lm
Durée d'éclairage:	
- max:	2 h 15 min
- haut:	3 h 30 min
- moyenne:	7 h
- faible:	14 h
Spécial:	- accu externe avec fonction Powerbank - pivotable 180°

N° art.	Désignation
✓ 860835	Lampe de travail Suprabeam W6r 4'600 lm, 1×accu Li-Ion, USB-C adaptateur

#### Accessoires



N° art. 860833

N° art. 860836

N° art. 860834

Accessoires / Pièces de rechange
✓ 860833 Trépied Suprabeam pour W4r/W6r Hauteur 0.73 - 1.65 m
✓ 860834 Support magnétique Suprabeam pour W4r
✓ 860836 Accu de rechange Li-Ion 5.2Ah 14.8V pour Suprabeam W6r

Lampes de travail  suprabeam®

## Suprabeam I2r



N° art. 860829

### Données techniques

Matériau du boîtier:	Aluminium, 2K matière synthétique
Dimensions (L×l×h):	220.6×46×66.5 mm
Poids:	373 g
Degré de protection:	IP54 / IK07
Température de service:	-10°C jusqu'à +40°C
Source de courant:	Li-Ion 3.7V, 2'600 mAh, 9.62 Wh
Couleur d'éclairage:	6'500 K
Niveau rendement lumineux:	
– top variation de lumière:	120 lm
– assombrir:	700 - 60 lm
Durée d'éclairage:	
– Top variation de lumière:	10 h
– assombrir:	2 - 16 h
Spécial:	– crochet – pied magnétique

N° art.	Désignation
✓ 860829	Lampe de travail Suprabeam I2r 700lm, 1×accu Li-Ion, USB-C adaptateur

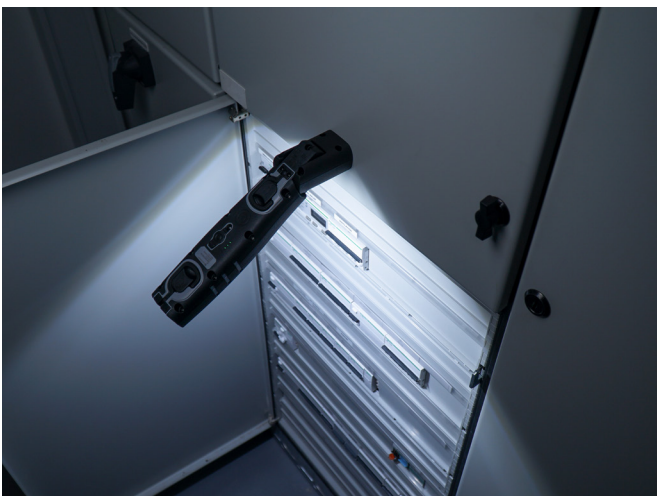

✓ Disponible du stock (sous réserve de vente intermédiaire)

## FlexLED – La bande lumineuse LED à 2 côtés sur enrouleur de câble ou dévidoir



Grâce à notre bande lumineuse à LED FlexLED, vous économisez non seulement de l'énergie lors d'installations d'éclairage temporaires, mais aussi énormément de temps grâce au montage et au démontage simples.

Gainée d'un tube en PVC durable, cette bande lumineuse à LED garantit une flexibilité absolue et un rendement lumineux extrêmement élevé sans projection d'ombre. L'indice de protection IP65 vous permet de l'utiliser à l'intérieur comme à l'extérieur.

Le raccordement au réseau est effectué à l'aide du câble de raccordement fourni. La bande lumineuse FlexLED peut être raccordée rapidement et facilement, ce qui permet de l'étendre à une longueur maximale de 100 mètres.

### Caractéristiques du produit

La bande lumineuse LED à 2 côtés de **25 mètres de long est livrée prête à être raccordée sur un enrouleur de câble ou 5 resp. 10 mètres sur un dévidoir.**

### Données techniques

LED:	LEDs des deux côtés (2×180 LEDs/m)
Performances du système:	13W/m (10W/m*)
Rendement lumineux:	1'500lm/m (1'300lm/m*)
Couleurs d'éclairages:	blanche 3'000K/4'000K rouge, vert, bleu
Angle de projection:	240° (120° par côté)
Durée de vie:	> 30'000h
Degré de protection:	IP65
Résistance aux chocs:	IK10
Température de fonctionnement:	-20°C à +50°C
Poids dévidoir avec	
– 5m:	env. 1.2kg
– 10m:	env. 2.3kg
Poids enrouleur de câble avec 25m:	env. 6.2kg
Dimensions bande lumineuse (l×h):	16×8mm
Longueur:	5m/10m/25m (extensible à max. 100m)
Câble de raccordement:	1.5m 2×1.5mm <sup>2</sup> câble en butyl-caoutchouc avec fiche IP55 type 11

N° art.	Désignation
✓ 861055	FlexLED sur dévidoir 10m, 3'000K, Wide 240°
✓ 861054	FlexLED sur dévidoir 10m, 4'000K, Wide 240°
✓ 861049	FlexLED sur enrouleur de câble 25m, 3'000K, Wide 240°
✓ 861022	FlexLED sur enrouleur de câble 25m, 4'000K, Wide 240°
✓ 861235	FlexLED en dévidoir 5m, rouge, Wide 240°
✓ 861236	FlexLED en dévidoir 5m, vert, Wide 240°
✓ 861237	FlexLED en dévidoir 5m, bleu, Wide 240°
✓ 256786	Collier de serrage PP noir pour ø ext. 15mm
✓ 861086	Câble de raccordement type 11
✓ 861254	Alimentation 400W, IP65, sans scintillement avec fiche type 13 (puissance FlexLED 10W/m, 1'300lm/m)
✓ 251254	Câble de prolongation 5m 2×1.5mm <sup>2</sup>
✓ 251253	T-connecteur
✓ 861098	Variateur avec fiche type 11



\* en combinaison avec un bloc d'alimentation, sans scintillement (N° art. 861254)

Veillez impérativement respecter les instructions d'utilisation jointes aux produits !

✓ Disponible du stock (sous réserve de vente intermédiaire)

# FlexLED – La bande lumineuse LED sur enrouleur de câble ou dévidoir

## FlexLED – Bande lumineuse LED à une face sur dévidoir



N° art. 244658

N° art. 256786

Grâce à notre bande lumineuse à LED FlexLED, vous économisez non seulement de l'énergie lors d'installations d'éclairage temporaires, mais aussi énormément de temps grâce au montage et au démontage simples.

Gainée d'un tube en PVC durable, cette bande lumineuse à LED garantit une flexibilité absolue et un rendement lumineux extrêmement élevé sans projection d'ombre. L'indice de protection IP65 vous permet de l'utiliser à l'intérieur comme à l'extérieur.

Le raccordement au réseau est effectué à l'aide du câble de raccordement fourni. La bande lumineuse FlexLED peut être raccordée rapidement et facilement, ce qui permet de l'étendre à une longueur maximale de 100 mètres.

N° art.	Désignation
✓ 861207	FlexLED sur dévidoir 25m, 3'000K, Wide 120°
✓ 861206	FlexLED sur dévidoir 25m, 4'000K, Wide 120°
✓ 244658	Kit de fixation (50 clips/100 vis)
✓ 256786	Collier de serrage PP noir pour ø ext. 15mm
✓ 861086	Câble de raccordement type 11
✓ 861254	Alimentation 400W, IP65, sans scintillement avec fiche type 13 (puissance FlexLED 10W/m, 1'300lm/m)
✓ 251254	Câble de prolongation 5m 2x1.5mm <sup>2</sup>
✓ 251253	T-connecteur
✓ 861098	Variateur avec fiche type 11

### Caractéristiques du produit

La bande lumineuse LED à une face de **25 mètres de long est livrée prête à être raccordée sur un dévidoir.**

### Données techniques

LED:	LEDs simple face (180 LEDs/m)
Performances du système:	12W/m (10W/m*)
Rendement lumineux:	1'500lm/m (1'300lm/m*)
Couleur d'éclairage:	3'000K/4'000K
Angle de projection:	120° simple face
Durée de vie:	> 30'000h
Degré de protection:	IP65
Résistance aux chocs:	IK10
Température de fonctionnement:	-20°C à +50°C
Poids dévidoir avec 25m:	env. 4kg
Dimensions bande lumineuse (l x h):	16x8mm
Longueur:	25m (extensible à max. 100m)
Câble de raccordement:	1.5m 2x1.5mm <sup>2</sup> câble en butyl-caoutchouc avec fiche IP55 type 11

\* en combinaison avec un bloc d'alimentation, sans scintillement (N° art. 861254)



Veuillez impérativement respecter les instructions d'utilisation jointes aux produits !

✓ Disponible du stock (sous réserve de vente intermédiaire)

## FlexLED – Bloc accu de secours (en option)



### Caractéristiques du produit

Avec le bloc accu de secours, la bande lumineuse FlexLED peut continuer à fonctionner avec une luminosité réduite pendant 2 heures maximum en cas de coupure de courant.

**L'état de l'accu peut être affiché en actionnant le bouton lumineux.**

Il dispose d'une protection de charge intégrée en interne, avec une protection contre les surcharges et les décharges totales.

Le bloc accu de secours est livré avec une fiche et un connecteur IP55 type 13.

### Données techniques

Puissance:	50W
Mode de secours accu:	120 min
Niveau de l'accu:	Affichage par le bouton lumineux
Puissance raccordée:	max. 1'500W
Tension d'entrée:	100-277V AC
Tension de sortie:	175 DC
Accu:	22.2V 6'000mAh Li-Ion accu
Durée de la charge:	> 8h (80%)
Délai de déclenchement en cas d'urgence:	<1 s
Degré de protection:	IP65
Résistance aux chocs:	IK08
Température de service:	-10°C à +45°C
Câble de raccordement:	1.5m (3x1.5mm <sup>2</sup> câble en gomme avec fiche et connecteur IP55 type 13)

### Modèle de secours lumineux, pour la bande lumineuse LED à un côté:

25m:	20%	300lm/m
50m:	10%	150lm/m

### Fonction de secours luminosité de bande lumineuse LED à 2 côtés:

10m:	30%	450lm/m
25m:	20%	300lm/m
50m:	10%	150lm/m

### Etat de l'accu:

Lorsque la fonction d'urgence est activée, appuyez brièvement sur le bouton-poussoir lumineux pour afficher l'état de l'alimentation électrique.

### Nombre de flashes lumineux rouges (clignotants):

1x =	0% – 20%	de puissance restante
2x =	20% – 40%	de puissance restante
3x =	40% – 60%	de puissance restante
4x =	60% – 80%	de puissance restante
5x =	80% – 100%	de puissance restante



N° art.	Désignation
✓ 861052	FlexLED Bloc accu de secours





Barrage Grande-Dixence



Marché de Noël Fiastenu



Éclairage du toit



Implenia Suisse, ARGE Gotthard

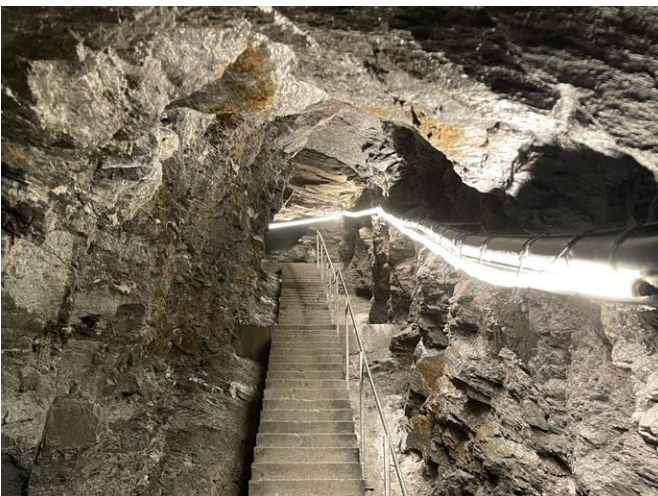

Galerie de Zermatt



Chantier de Bitsch VS

## StreamLED 2



Enfichable

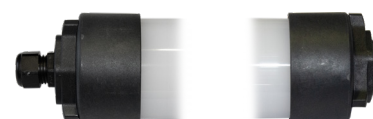

Raccord direct

**5 ANS GARANTIE**



**IP66/IP69**

**IK10**



### Données techniques

Tension d'entrée:	198 - 264 VAC (176 - 264 VDC)
Performances du système:	20W/35W/55W
Flux lumineux:	2'121 lm / 4'245 lm / 7'102 lm
Rendement lumineux:	106 lm/W / 121 lm/W / 129 lm/W
Couleur d'éclairage :	4'000K / 5'000K (3'000K sur demande)
Index IRC:	Ra > 80
Angle de projection LED:	120°
Durée de vie:	L70 B10 > 50'000 h
Degré de protection:	
– raccord direct:	IP66 / IP69
– raccord direct*:	IP67
– enfichable:	IP66
Résistance aux chocs:	
– raccord direct:	IK10
– enfichable:	IK08
Classe de protection:	II
Température de fonctionnement:	-25°C jusqu'à +40°C
Matériau du boîtier / tube:	PMMA verre acrylique
Poids:	2.07 kg / 3.20 kg / 4.34 kg
Couleurs de boîtier:	capuchon de protection anthracite RAL7016 / tube transparent mat (satiné)

\*IP67: Pour une immersion intermittente, protégé par des capuchons d'extrémité moulés et un câble de raccordement moulé

### StreamLED 2 – enfichable

	N° art.	Puissance	Source lumineuse	Flux lumineux	Couleur d'éclairage	Tension de service	A mm	B mm	C mm
✓	860660	20W	LED	2'121 lm	4'000K	230 VAC	479	719	786
✓	860661	20W	LED	2'121 lm	5'000K	230 VAC	479	719	786
✓	860662	35W	LED	4'245 lm	4'000K	230 VAC	958	1'198	1'265
✓	860663	35W	LED	4'245 lm	5'000K	230 VAC	958	1'198	1'265
✓	860664	55W	LED	7'102 lm	4'000K	230 VAC	1'437	1'677	1'744
✓	860665	55W	LED	7'102 lm	5'000K	230 VAC	1'437	1'677	1'744

### Caractéristiques du produit

- haute efficacité et uniformité de la lumière
- robuste et résistant aux coups
- économie d'énergie (faible consommation électrique pour un rendement de lumière élevé)
- montage facile
- large gamme de produits
- convient pour une utilisation dans les environnements les plus difficiles (tunnels, stations de traitement des eaux usées, industrie chimique)
- version enfichable mais également pour raccord direct à l'aide de presse-étoupes
- câblage linéaire sur tous les modèles

### StreamLED 2 – enfichable

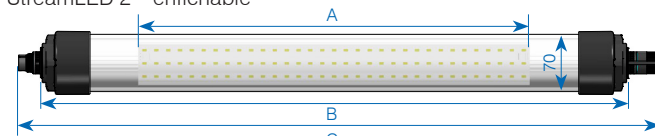

### StreamLED 2 – raccord direct

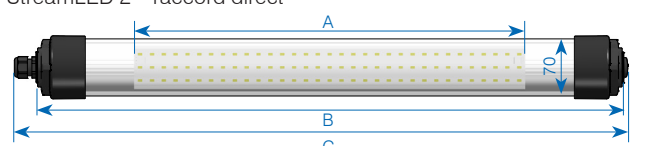

### StreamLED 2 – raccord direct

	N° art.	Puissance	Source lumineuse	Flux lumineux	Couleur d'éclairage	Tension de service	A mm	B mm	C mm
✓	860666	20W	LED	2'121 lm	4'000K	230 VAC	479	719	751
✓	860667	20W	LED	2'121 lm	5'000K	230 VAC	479	719	751
✓	860668	35W	LED	4'245 lm	4'000K	230 VAC	958	1'198	1'230
✓	860669	35W	LED	4'245 lm	5'000K	230 VAC	958	1'198	1'230
✓	860670	55W	LED	7'102 lm	4'000K	230 VAC	1'437	1'677	1'709
✓	860671	55W	LED	7'102 lm	5'000K	230 VAC	1'437	1'677	1'709

\*Sur la version chaîne (câble des deux côtés), la longueur totale se prolonge d'environ 20mm. Le capuchon est compris dans la livraison.

✓ Disponible du stock (sous réserve de vente intermédiaire)

## StreamLED 2 DALI

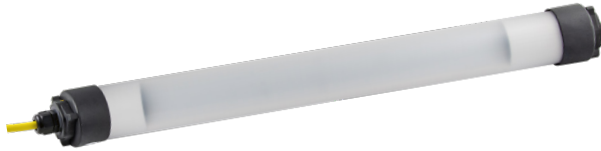

avec presse-étoupe et câble de raccordement 30 cm



### Données techniques

Tension d'entrée:	230 VAC
Performances du système:	35W/55W
Flux lumineux:	3'997 lm/6'730 lm
Rendement lumineux:	113 lm/W/123 lm/W
Index IRC:	Ra > 80
Durée de vie:	L70 B10 > 50'000 h
Degré de protection:	
– raccord direct:	IP66/IP69
– raccord direct*:	IP67
Résistance aux chocs:	
– raccord direct:	IK10
Classe de protection:	II
Température de fonctionnement:	-25°C jusqu'à +40°C
Couleur d'éclairage:	3'000K/4'000K/5'000K
Angle de projection LED:	120°
Matériau du boîtier / tube:	PMMA verre acrylique
Couleurs de boîtier:	capuchon de protection anthracite RAL7016 / tube transparent mat (satiné)

\*IP67: Pour une immersion intermittente, protégé par des capuchons d'extrémité moulés et un câble de raccordement moulé

### Caractéristiques du produit

- haute efficacité et uniformité de la lumière
- robuste et résistant aux coups
- économie d'énergie (faible consommation électrique pour un rendement de lumière élevé)
- montage simple
- large gamme de produits
- convient pour une utilisation dans les environnements les plus difficiles (tunnels, stations de traitement des eaux usées, industrie chimique)
- Version à un côté avec câble de raccordement de 30 cm (5 pôles)
- câblage linéaire sur tous les modèles

### Dimensions

StreamLED 2 DALI avec câble de raccordement 30 cm

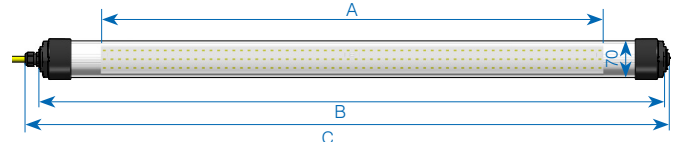

### StreamLED 2 – DALI

	N° art.	Puissance	Source lumineuse	DALI	Flux lumineux	Couleur d'éclairage	Tension de service	A mm	B mm	C mm
	860902	35 W	LED	1	3'997 lm	3'000 K	230 VAC	958	1'198	1'230
✓	860904	35 W	LED	1	3'997 lm	4'000 K	230 VAC	958	1'198	1'230
✓	860906	35 W	LED	1	3'997 lm	5'000 K	230 VAC	958	1'198	1'230
	860903	55 W	LED	2	6'730 lm	3'000 K	230 VAC	1'437	1'677	1'709
✓	860905	55 W	LED	2	6'730 lm	4'000 K	230 VAC	1'437	1'677	1'709
✓	860907	55 W	LED	2	6'730 lm	5'000 K	230 VAC	1'437	1'677	1'709

\*Sur la version chaîne (câble des deux côtés), la longueur totale se prolonge d'environ 20 mm. Le capuchon est compris dans la livraison.

✓ Disponible du stock (sous réserve de vente intermédiaire)

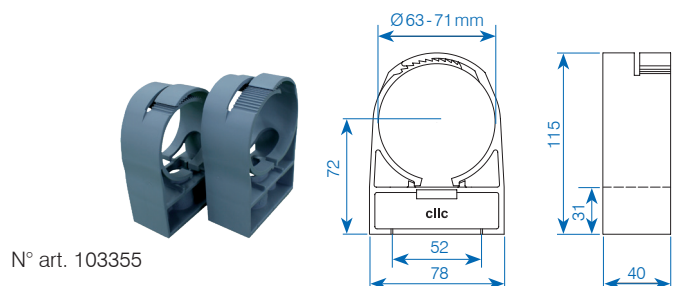
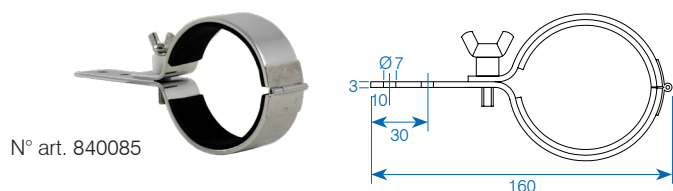
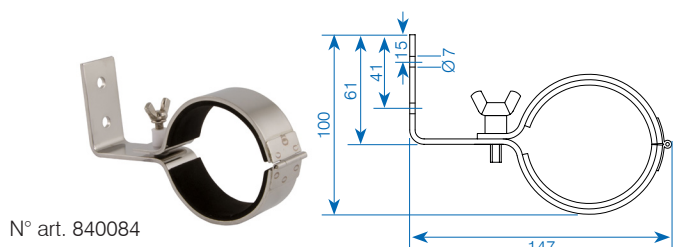
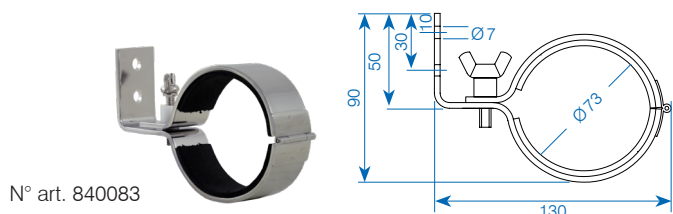

Accessoires / Pièces de rechange	
✓ 185329	BetaLUXX/StreamLED 2 câble de liaison 2×1.5mm <sup>2</sup> , l=2.5m, fiche et connecteur incl.
✓ 188951	BetaLUXX/StreamLED 2 câble de liaison 2×1.5mm <sup>2</sup> , l=3m, fiche et connecteur incl.
✓ 188952	BetaLUXX/StreamLED 2 câble de liaison 2×1.5mm <sup>2</sup> , l=5m, fiche et connecteur incl.
✓ 187542	BetaLUXX/StreamLED 2 câble de raccordement 2×1.5mm <sup>2</sup> , l=5m, fiche T12 et connecteur incl.
✓ 860481	BetaLUXX/StreamLED 2 câble de raccordement 2×1.5mm <sup>2</sup> , l=2.5m connecteur incl.
✓ 860482	BetaLUXX/StreamLED 2 câble de raccordement 2×1.5mm <sup>2</sup> , l=5m connecteur incl.
✓ 183681	Fiche bipolaire, 17.5 A, 250 VAC, IP68, pour câble Ø7-12mm
✓ 183680	Connecteur bipolaire, 17.5 A, 250 VAC, IP68, pour câble Ø7-12mm
✓ 036791	Câble H07RNF, 2×1.5mm <sup>2</sup> , noir, Ø11 mm
✓ 840083	Support A4, Ø70mm/montage mural, coudé 130mm
✓ 840084	Support A4, Ø70mm/montage mural, coudé 147mm
✓ 840085	Support A4, Ø70mm/montage droit, 160mm
✓ 103355	Bride d'attache matière synthétique, Ø63-71 mm
✓ 136624	Capuchon de protection, avec presse-étoupe M20×1.5mm, matière synthétique anthracite
✓ 148225	Capuchon de protection, avec fermeture M20×1.5mm, matière synthétique anthracite

## BetaLUXX

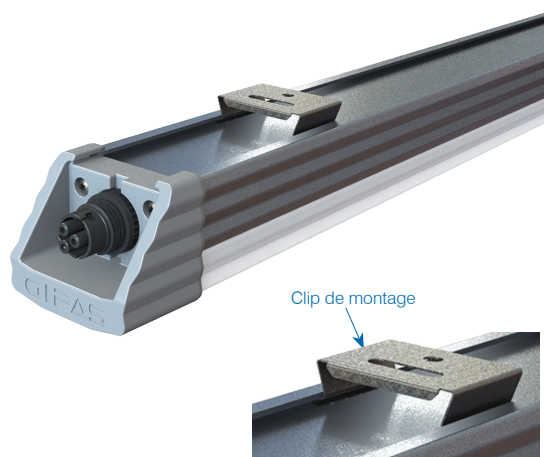
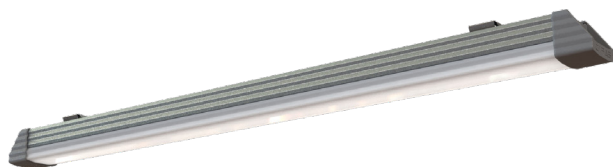

Clip de montage

5 ANS  
GARANTIE

IP66

IK10



La lampe LED pour plafond BetaLUXX est extrêmement robuste et possède un degré de protection élevé IP66. La vitre satinée permet de minimiser l'effet d'éblouissement tout en diffusant régulièrement la lumière. L'installation est facilitée par les clips de montage inclus à la livraison. Ses caractéristiques la rendent universellement utilisable dans l'industrie et tout autre domaine rude.

## Données techniques

Tension:	198-264 VAC (176-264 VDC)
Puissance LED:	20W/35W/55W
Puissance lumineuse:	1'964 lm/3'929 lm/6'574 lm
Rendement lumineux LED:	98.2 lm/W/112 lm/W/120 lm/W
Indice de rendu de couleurs:	Ra > 80
Durée de vie LED:	L70/B10 > 50'000 h
Degré de protection:	IP66
Résistance aux chocs:	IK10
Classe de protection:	II
Température de fonctionnement:	-25°C à +40°C
Couleur d'éclairage:	3'000K/4'000K/5'000K
Angle de projection:	120°
Matériel boîtier:	aluminium
Couleurs de boîtiers:	gris
Couvercle	polycarbonate
	résistance aux UV, sans halogène

## Poids:

- 20:	1'190 g
- 40:	2'024 g
- 60:	2'857 g

## Dimensions p×l×h:

- 20:	570×69.3×59.6 mm
- 40:	1'046×69.3×59.6 mm
- 60:	1'524×69.3×59.6 mm

## Câble d'alimentation:

câble de raccordement  
(n'est pas compris dans la livraison)

## BetaLUXX complet avec fiche et connecteur encastrés

3'000K	4'000K	5'000K	Désignation
✓ 860627	✓ 860626	✓ 860616	BetaLUXX 20, 230 VAC, 1'964 lm
✓ 860628	✓ 860614	✓ 860470	BetaLUXX 40, 230 VAC, 3'929 lm
✓ 860629	✓ 860615	✓ 860480	BetaLUXX 60, 230 VAC, 6'574 lm
		✓ 860645	BetaLUXX 40, 230 VAC, 3'929 lm pour secteur agroalimentaire

## Caractéristiques du produit

- haute efficacité et uniformité de la lumière
- robuste
- économie d'énergie (moins de consommation électrique pour un rendement plus élevé de lumière)
- montage facile, avec clip de montage (inclus dans la livraison)
- bornes de fixation en acier à ressort inoxydable 1.4310
- enfichable
- avec câblage linéaire

## Dimensions

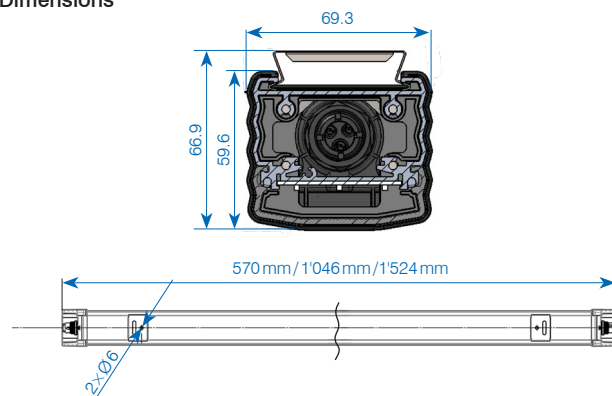

## Accessoires/Pièces de rechange

✓ 185329	BetaLUXX/StreamLED 2 câble de liaison 2×1.5 mm <sup>2</sup> , l=2.5 m, fiche et connecteur incl.
✓ 188951	BetaLUXX/StreamLED 2 câble de liaison 2×1.5 mm <sup>2</sup> , l=3 m, fiche et connecteur incl.
✓ 188952	BetaLUXX/StreamLED 2 câble de liaison 2×1.5 mm <sup>2</sup> , l=5 m, fiche et connecteur incl.
✓ 187542	BetaLUXX/StreamLED 2 câble de raccordement 2×1.5 mm <sup>2</sup> , l=5 m, fiche T12 et connecteur incl.
✓ 860481	BetaLUXX/StreamLED 2 câble de raccordement 2×1.5 mm <sup>2</sup> , l=2.5 m, connecteur incl.
✓ 860482	BetaLUXX/StreamLED 2 câble de raccordement 2×1.5 mm <sup>2</sup> , l=5 m, connecteur incl.
✓ 183681	Fiche bipolaire, 17.5 A, 250 VAC, IP68 pour câble Ø7-12 mm
✓ 183680	Connecteur bipolaire, 17.5 A, 250 VAC, IP68, pour câble Ø7-12 mm
✓ 036791	Câble H07RNF, 2×1.5 mm <sup>2</sup> , noir, Ø11 mm
✓ 860632	BetaLUXX clip de montage avec screwlock pour montage vertical (2 pièces par lampe)

✓ Disponible du stock (sous réserve de vente intermédiaire)

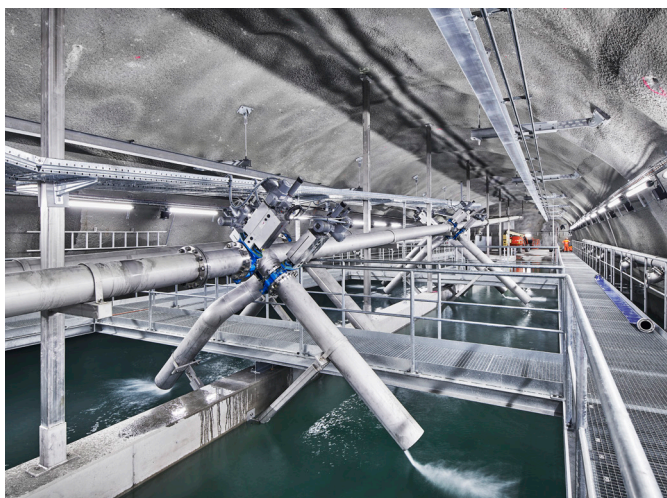

StreamLED 2: Client / Électricien: BLS Netz AG  
EPRO TRAFFIC GmbH: Planificateur spécialisé



StreamLED 2



BetaLUX



BetaLUX

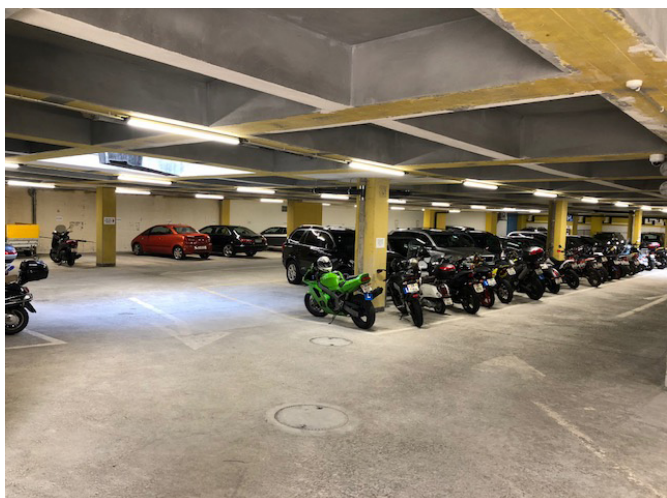

BetaLUX



BetaLUX

## SpotLED FLEX lampe de travail



SpotLED avec tuyau flexible 200 mm

IP54



SpotLED avec tuyau flexible 400 mm

IP54



La lampe de travail SpotLED FLEX apporte de la lumière à n'importe quel endroit; une source lumineuse très efficace, petite et compacte, confortable et fiable. Donne la bonne lumière pour chaque besoin et offre, grâce à technologie LED actuelle, une efficacité énergétique et une longue durée de vie pour le commerce, l'industrie, l'intérieur et l'extérieur.

Le SpotLED FLEX est extrêmement robuste, orientable et le bon choix pour une grande variété d'applications.

Notre gamme standard contient des longueurs de 300 mm à 600 mm. D'autres versions sont faisables sur demande, que ce soit concernant l'optique, la couleur de lumière, la longueur du câble d'alimentation, un autre adaptateur ou la longueur du tuyau flexible.

Nous offrons également un large assortiment d'accessoires, de l'aimant à la grille protectrice.

### Caractéristiques du produit

- petit projecteur au design moderne
- étrier de montage en acier inoxydable V2A, revêtu par poudre
- résistant aux vibrations grâce à la source lumineuse LED, frais d'entretien inférieurs à ceux de l'éclairage conventionnel, fonctionnement assuré même lors de températures basses, aucun vacillement

### Données techniques

Tension de service:	230VAC
Absorption du courant:	115mA
Source lumineuse:	5 PowerLED à 3W
Couleur d'éclairage:	6'000K (cool white)
Angle de projection:	Spot/Medium
Degré de protection:	IP54 (sans appareil d'alimentation enfichable)
Classe de protection:	III
Température de surface:	max. +55°C
Température de service:	-30°C jusqu'à +45°C
Matériau du boîtier:	en fonte d'aluminium coulée sous pression, revêtement noir
Matériau tuyau flexible:	acier, revêtement noir
Matériau d'adaptateur:	acier, revêtement noir
Câble de raccordement:	1.8 m, 2x0.5 mm <sup>2</sup> (câble PUR)

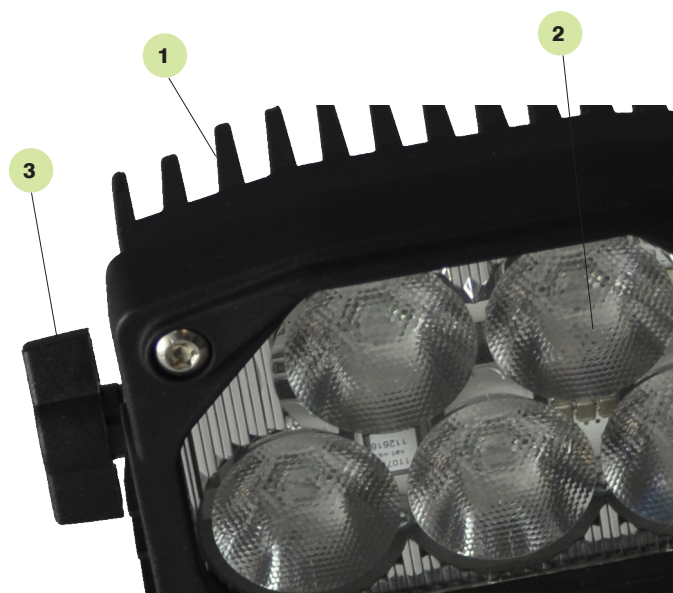

- 1 Boîtier avec ailettes de refroidissement pour une diffusion optimale de la chaleur
- 2 LED
- 3 Vis de blocage
- 4 Tuyau flexible
- 5 Interrupteur
- 6 Appareil d'alimentation 230 VAC/18 VDC



## SpotLED FLEX – Spot

### Schéma d'éclairage

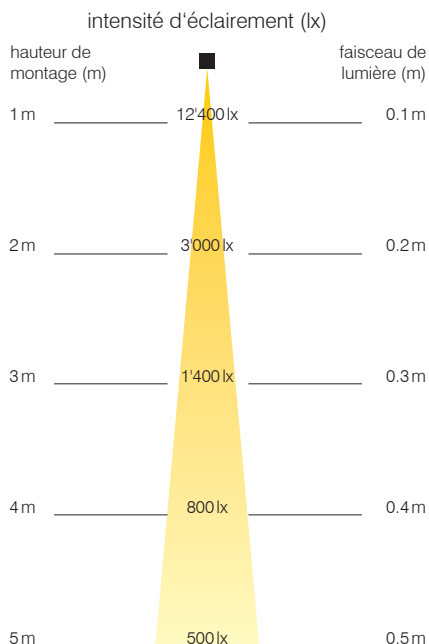

## SpotLED FLEX – Medium

### Schéma d'éclairage

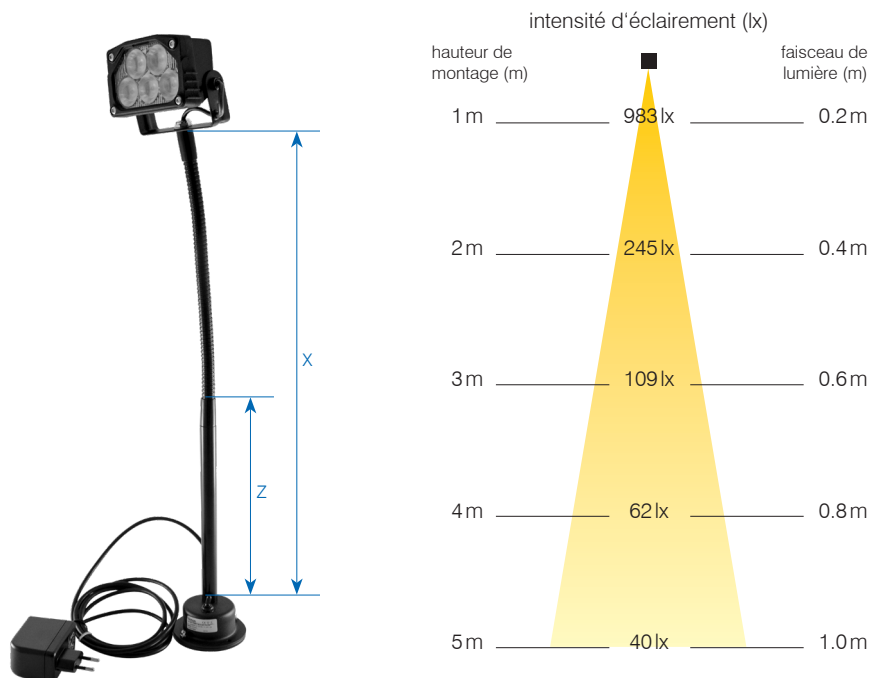

### Assortiment standard avec faisceau longue portée Spot

SpotLED FLEX noir, cool white, 1.8 m câble, appareil d'alimentation enfichable 230 VAC / 18 VDC.

N° art.	Longueur (X)	tube fixe (Z)	tuyau flex (Ø)
116285	300 mm	–	14 mm
116287	400 mm	–	14 mm
117613	500 mm	200 mm	14 mm
116295	600 mm	–	15 mm

Autres longueurs et exécutions sur demande.

### Assortiment standard avec faisceau large Medium

SpotLED FLEX noir, cool white, 1.8 m câble, appareil d'alimentation enfichable 230 VAC / 18 VDC.

N° art.	Longueur (X)	tube fixe (Z)	tuyau flex (Ø)
✓ 116284	300 mm	–	14 mm
✓ 116286	400 mm	–	14 mm
117611	500 mm	200 mm	14 mm
✓ 116294	600 mm	–	15 mm

Autres longueurs et exécutions sur demande.

Accessoires/Pièces de rechange		
✓ 110427	Transformateur enfichable 230 VAC / 18 VDC, 1'200 mA incl. câble de raccordement 1.8 m, noir	
✓ 024315	Aimant de fixation rond noir ø86/20 mm, avec trous ø6,5 mm, force = 540 N	
✓ 104508	Vitre de protection (supplémentaire) polycarbonate	
✓ 104431	Grille de protection V2A	
✓ 109212	Vis à ailettes matière synthétique M5×10 mm	

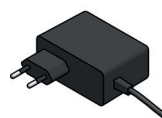

N° art. 110427



N° art. 024315



N° art. 104508



N° art. 104431



N° art. 109212

✓ Disponible du stock (sous réserve de vente intermédiaire)



## SpotLED 24



IP67



Les projecteurs SpotLED à technologie LED actuelle, performants et d'une efficacité énergétique, offrent des possibilités d'emploi considérables pour l'éclairage intérieur et extérieur.

Les boîtiers (en fonte d'aluminium coulée sous pression) peuvent être combinés avec les autres éléments (LED, optiques, couleurs) et sont utilisables pour un éclairage varié.

A l'extérieur sur les véhicules de transport ou de travail (construction, agriculture, nettoyage, enlèvement des déchets, machines pour pistes) ou dans le jardin et aux façades – les SpotLED présente les résultats sous une lumière favorable.

Même à l'intérieur se présentent différentes possibilités d'emploi pour l'espace et le poste de travail.

### Caractéristiques du produit

- petit projecteur au design moderne
- boîtier en fonte d'aluminium coulée sous pression
- disponible en deux couleurs: gris-argenté et noir
- étrier de montage en acier inoxydable V2A, revêtu par poudre
- source lumineuse: 5 Power-LED
- divers angles de projection possibles (avec optiques sur LED)
- raccordement par potentiomètre pour réglage de la luminosité possible (500kOhm, positif logarithmique)
- résiste aux vibrations grâce à la source lumineuse LED, faibles frais d'entretien par rapport à un éclairage conventionnel, utilisable instantanément même lors de basses températures, pas de scintillement

### Données techniques

Tension de service:	12-30VDC, (24VAC sur demande)
Absorption du courant:	500 mA @ 24 VDC, 950 mA @ 12 VDC
Source lumineuse:	5 Power LED
Performances du système:	10W
Flux lumineux:	750lm
Couleur d'éclairage:	warm white 3'000K cool white 6'000K
Degré de protection:	IP67
Classe de protection:	III
Température de surface:	max. 55°C
Température de service:	-30°C à +45°C
Poids:	348g



### Construction SpotLED

- 1 Boîtier
- 2 Système optique
- 3 Etrier de montage
- 4 Diode électroluminescente (LED)
- 5 Verre de protection

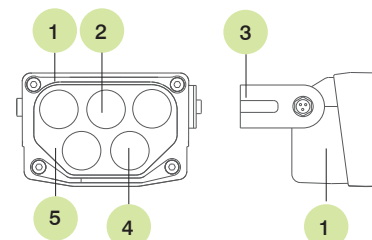

Boîtier avec ailettes de refroidissement pour une évacuation de chaleur optimale

Bride de montage en acier inoxydable revêtu par poudre, orientable (avec vis de fixation)

Verre de protection en polycarbonate facile à échanger

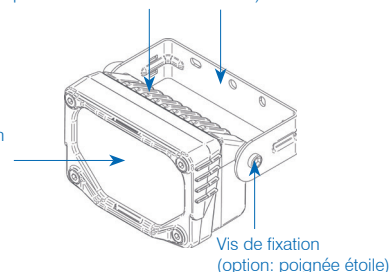

### Dimensions

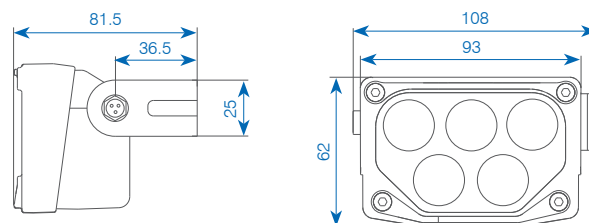

### Schéma de raccordement

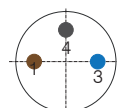

- 1 = brun (fil n° 1) + 24VDC
- 3 = bleu (fil n° 3) raccordement optionnel «dimmer»
- 4 = noir (fil n° 4) - 24VDC

## SpotLED avec installation fixe

Câble PUR 3×0.25 mm<sup>2</sup>, noir, longueur 5 m, à coupe franche (sans fiche)

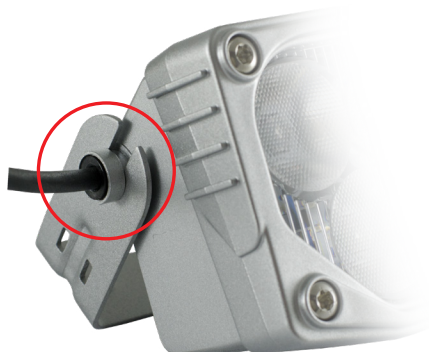

## SpotLED avec fiche de raccordement IP67



	N° art. Cool white	N° art. Warm white	Modèle SpotLED	Couleur du boîtier	Optique
✓	131064	131068	Wide	gris-argenté	5×67°
	131065	131069	Wide	noir	5×67°
✓	039636	104967	Medium	gris-argenté	5×38°
✓	039637	104970	Medium	noir	5×38°
✓	039643	104976	Spot	gris-argenté	5×10°
✓	039644	104977	Spot	noir	5×10°

	N° art. Cool white	N° art. Warm white	Modèle SpotLED	Couleur du boîtier	Optique
	131040	131044	Wide	gris-argenté	5×67°
✓	131041	131045	Wide	noir	5×67°
	038015	101867	Medium	gris-argenté	5×38°
✓	038016	✓ 101868	Medium	schwarz	5×38°
	038021	101873	Spot	gris-argenté	5×10°
✓	038022	101874	Spot	noir	5×10°

## Accessoires/pièces de rechange

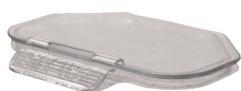

N° art. 152996



N° art. 101068



N° art. 109212



N° art. 860031



N° art. 101069



N° art. 104431

N° art.	Désignation
✓ 104508	Vitre de protection PC transparent
✓ 152996	Verre de rechange (montage) polycarbonate pour tête de luminaire SpotLED 24
✓ 104431	Grille de protection V2A, pour SpotLED
✓ 860031	Filtres en couleur pour SpotLED, set à 3 pièces vert, rouge, jaune
✓ 101067	Aimant de fixation 180N, Ø50mm, zingué, sans protection en gomme, h=10mm, trou Ø8.5mm
✓ 101068	Aimant de fixation 180N, Ø66mm, gommé h=8.5mm, M6 filetage
✓ 101069	Aimant de fixation 110N, 43×31mm, gommé h=6mm, 2×M4 filetage
✓ 109212	Vis à ailettes en matière synthétique, M5×10mm

## Piquets de terre



N° art. 106563

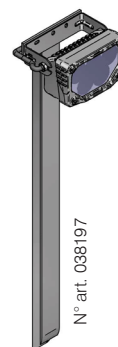

N° art. 038197

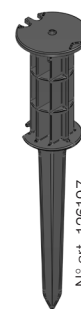

N° art. 126197

N° art.	Désignation
106563	Piquet de terre rond V2A, Ø30, l=600mm matériel de montage incl.
✓ 038197	Piquet de terre profil T V2A, 30×30×3mm, l=505mm pour SpotLED
✓ 126197	Piquet de terre PA6/GF, l=280mm

✓ Disponible du stock (sous réserve de vente intermédiaire)

## SpotLED 230



La SpotLED 230 (17W) est utilisée pour un éclairage moderne et stylisé. En extérieur pour l'éclairage de jardins, façades, panneaux publicitaires, etc. À l'intérieur pour l'éclairage de pièces (aussi indirectement), d'ateliers, de postes de travail, etc. En utilisation fixe ou mobile. Permet de mettre des objets ou des surfaces en scène. Le projecteur peut aussi s'utiliser avec un détecteur de mouvement (externe).

### Caractéristiques du produit

- boîtier robuste en fonte d'aluminium, pulvérisé gris
- étrier en acier inoxydable, revêtement pulvérisé gris
- utilisable instantanément, même lors de basses températures, pas de scintillement
- résistant aux vibrations

### Données techniques

Tension de service:	230VAC/DC (+/-10%)
Performances du système:	17W
Flux lumineux:	1'200lm
Rendement lumineux:	70lm/W
Couleur d'éclairage:	
- env. 4'000K (confort white)	
- env. 6'000K (cool white)	
Indice de rendu de couleurs:	
- 4'000K	Ra >75
- 6'000K	Ra >70
Durée de vie LED:	> 50'000h
Matériau boîtier:	aluminium
Couleur de boîtier:	gris
Verre:	2 mm polycarbonate
Degré de protection:	IP66
Classe de protection:	I
Température de service:	-30°C à +50°C
Dimensions (l×h×p):	166×89×76 mm
Poids:	env. 1.4 kg (incl. câble)

### Dimensions

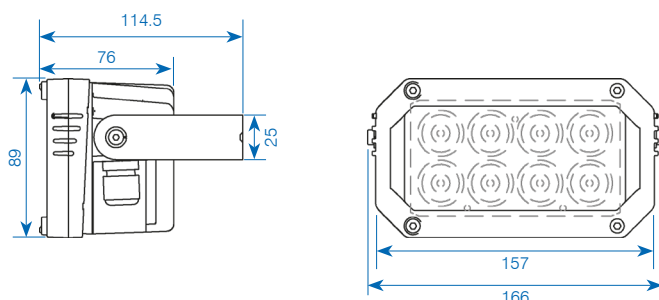

SpotLED 230 sur piquet de terre

### Protection contre la surtempérature

La température des LED est surveillée. Si la température dépasse la température maximale spécifiée, la luminosité est automatiquement réduite. Lorsque la température est de nouveau en dessous de la température maximale, la luminosité est automatiquement établie à la valeur réglée.

### Variateur d'intensité

La lampe peut être assemblée avec les variateurs d'intensité courants.

### Couleurs d'éclairage

Les couleurs d'éclairage standards de la SpotLED sont disponibles en cool white (env. 6'000K) et confort white (env. 4'000K).

### Systèmes optiques

3 optiques différentes sont disponibles Spot, Medium et Wide.

### Possibilités de montage

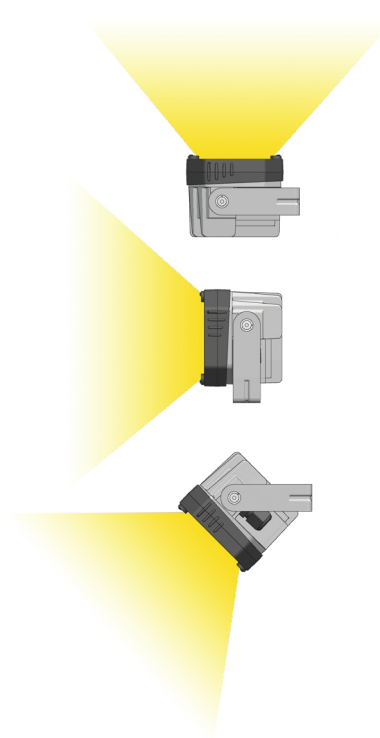



SpotLED 230 comme éclairage extérieur d'un bâtiment administratif



SpotLED 230V éclairage de façades

### Comfort white env. 4'000K

- ✓ 860169 SpotLED 230-17W, 4'000K, Spot, IP66  
incl. raccordement noir 5 m, 3 × 1 mm<sup>2</sup> T12
- ✓ 860170 SpotLED 230-17W, 4'000K, Medium, IP66  
incl. raccordement noir 5 m, 3 × 1 mm<sup>2</sup> T12
- ✓ 860171 SpotLED 230-17W, 4'000K, Wide, IP66  
incl. raccordement noir 5 m, 3 × 1 mm<sup>2</sup> T12

### Cool white env. 6'000K

- ✓ 860172 SpotLED 230-17W, 6'000K, Spot, IP66  
incl. raccordement noir 5 m, 3 × 1 mm<sup>2</sup> T12
- ✓ 860173 SpotLED 230-17W, 6'000K, Medium, IP66  
incl. raccordement noir 5 m, 3 × 1 mm<sup>2</sup> T12
- ✓ 860174 SpotLED 230-17W, 6'000K, Wide, IP66  
incl. raccordement noir 5 m, 3 × 1 mm<sup>2</sup> T12



SpotLED 230V

Pour une utilisation fixe, couper le câble à la dimension nécessaire au raccordement direct.

### Accessoires/Pièces de rechange

- ✓ 110743 Support complet pour SpotLED 230  
écrous à ailettes, support à distance  
et capuchon de protection incl.
- 110922 Vis à ailettes en matière synthétique, M5×25 mm  
pour SpotLED 230
- 111096 Capuchon de protection en matière synthétique  
pour support SpotLED 230
- ✓ 126197 Piquet de terre PA6/GF, l=280 mm

### Particularité

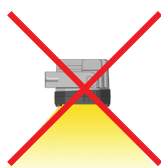

Cette position de montage n'est pas permise (membrane).

- ✓ Disponible du stock (sous réserve de vente intermédiaire)



SpotLED 230V manège

## ApolloLED 2N

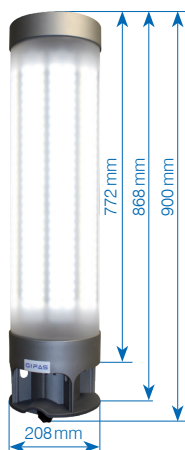

**IP44**



Ce produit sert d'éclairage portable pour de grandes surfaces et/ou pour l'éclairage intensif d'un lieu. Beaucoup d'autres utilisations se trouvent aussi dans l'éclairage de surfaces sportives, comme les pistes de ski alpin/ de fond et similaires.

### Caractéristiques de produit

- plus le luminaire est élevé, plus la surface éclairée est grande
- enveloppe protégée des chocs pendant le transport par une partie inférieure et supérieure plus large
- refroidissement: l'air ambiant est absorbé par le ventilateur et circule dans le luminaire
- l'arrivée et la sortie d'air se trouvent sur la partie inférieure du luminaire
- enclenchement du rayonnement à 180° possible

### Données techniques

Tension d'entrée:	100-277 VAC
Performances du système:	
– 50 % source lumineuse:	220 W
– 100 % source lumineuse:	440 W
Flux lumineux:	53'760 lm
Puissance LED:	122 lm/W
Nombre de lampes:	896 × 0,5 W SMD-LED
Couleur d'éclairage:	5'000 K
Index IRC:	Ra > 80
Durée de vie lampes:	L70/B10 > 50'000 h
Degré de protection:	IP44
Classe de protection:	I
Température de fonctionnement:	-25°C à +45°C
Diamètre Ø mm:	208 mm
Longueur avec dispositif de suspension:	900 mm
Diamètre de la douille:	38 mm
Poids:	11 kg
Hauteur d'utilisation:	3.5 m
Surface d'éclairage:	> 700 m <sup>2</sup>

### Données techniques coffret de transport

Livré avec le coffret de transport (Flight Case)

Longueur:	1'180 mm
Largeur:	280 mm
Hauteur:	300 mm
Poids à vide:	8.6 kg

### Données techniques Trépied

Pour une utilisation optimale, il faut l'utilisation d'un trépied.

Hauteur min.:	1'670 mm
Hauteur max.:	3'700 mm
Diamètre des pieds ouverts:	1'280 mm
Résistance:	30 kg
Poids:	21.4 kg



N° art.	Désignation
✓ 246988	ApolloLED 2N, 230V/896×0.5W, incl. raccordement 5 m 3×1.5 mm <sup>2</sup> , fiche T13, incl. coffret de transport
✓ 800211	ApolloLED 2N, 230V/896×0.5W, excl. raccordement et coffret de transport

Accessoires / Pièces de rechange	
✓ 102009	Trépied, acier chromaté, h=max. 3.7 m, avec manivelle, charge max. 30 kg, tube ø38 mm
✓ 800444	Raccordement 5 m 3×1.5 mm <sup>2</sup> , fiche T13
800445	Raccordement 10 m 3×1.5 mm <sup>2</sup> , fiche T13
✓ 330938	Coffret de transport (Flight Case) noir



✓ Disponible du stock (sous réserve de vente intermédiaire)

## ApolloLED ECO



**IP44**

Ce produit sert d'éclairage portable pour de grandes surfaces et/ou pour l'éclairage intensif d'un lieu. Beaucoup d'autres utilisations se trouvent aussi dans l'éclairage de surfaces sportives, comme les pistes de ski alpin/ de fond et similaires.

### Caractéristiques de produit

- éclairage très performant
- fabrication robuste, la source lumineuse ne peut ni éclater, ni se briser
- l'arrivée et la sortie d'air se trouvent sur la partie inférieure du luminaire
- fonctionnement avec ventilation forcée permanente pour assurer une grande durée de vie
- utilisable comme lampe suspendue (sans trépied)
- circuit de protection pour sur-température avec réactivation automatique
- performance maximale dès l'enclenchement
- aucun temps de chauffe, ni de refroidissement
- fonctionnement avec bloc d'alimentation intégré
- éclairage multidirectionnel en cas de point lumineux élevé

### Données techniques

Tension d'entrée:	100 - 277 VAC
Performances du système	307.5 W
Flux lumineux:	32'321 lm
Puissance LED:	110 lm/W ventilateur inclus
Couleur d'éclairage:	5'000 K
Index IRC:	Ra > 80
Durée de vie:	L70/B10 > 50'000 h
Degré de protection:	IP44
Classe de protection:	I
Température de fonctionnement:	-25° C jusqu'à +50° C
Dimensions L x D:	600 x 208 mm
Diamètre de la douille:	38 mm
Poids:	7.5 kg
Hauteur d'utilisation:	2.7 m
Surface d'éclairage:	> 600 m <sup>2</sup>

### Données techniques sac de transport

Livré avec le sac de transport.	
Dimensions (L x D):	650 x 210 mm
Poids:	0.3 kg

### Données techniques Trépied

Pour une utilisation optimale, il faut l'utilisation d'un trépied.

Hauteur min.:	1'550 mm
Hauteur max.:	2'400 mm
Diamètre des pieds ouverts:	1'280 mm
Résistance:	50 kg
Poids:	9.4 kg

✓ Disponible du stock (sous réserve de vente intermédiaire)

N° art.	Désignation
✓ 184857	ApolloLED ECO, 230 V, 300 W, 32'321 lm raccordement 5 m 3 x 1.5 mm <sup>2</sup> , fiche T13 incl. sac de transport incl.

Accessoires / Pièces de rechange	
✓ 184858	Trépied, acier /alu revêtement par poudre, h=max. 2.4 m, avec manivelle, charge max. 50 kg, tube ø 35 mm
184860	Sac de transport 650 x 210 mm
184862	Articulation pour trépied 0 - 45°
✓ 800444	Câble de raccordement 5 m 3 x 1.5 mm <sup>2</sup> , fiche T13
800445	Câble de raccordement 10 m 3 x 1.5 mm <sup>2</sup> , fiche T13



# Exemples d'utilisation



DeltaLUXX Implenla Oberentfelden



BetaLUXX



HPL 1'350W Remontées mécaniques Freistadt



ApolloLED éclairage des pistes de ski Eischoll



BetaLUXX Implenla Oberentfelden

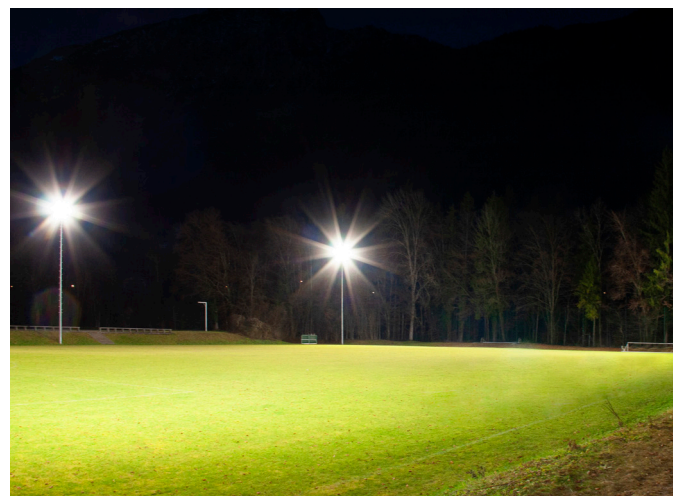

HPL 900W 1350W Nonner Stadion Bad Reichenhall

## PrimaLED 2



La conception éprouvée du projecteur PRIMA est maintenant également disponible en technologie LED innovante. Cela vous permet de bénéficier de tous les avantages que la technologie LED peut offrir!

Le projecteur PrimaLED est une lampe professionnelle de haute technicité ayant une grande puissance lumineuse avec un faible dégagement de chaleur et une faible consommation d'énergie.

La lumière homogène et anti-éblouissante assure un éclairage optimal des surfaces. Son utilisation pratique permet différents positionnements: suspendu, horizontal ou vertical.

### Caractéristiques de produit

- flux lumineux plein disponible immédiatement
- consommation d'énergie minimale lors d'un rendement lumineux élevé
- développement de température minimale
- Haute résistance du cycle d'enclenchement/déclenchement (> 1 Mio)
- sans entretien
- aucun rayonnement UV/IR
- boîtier jaune en polycarbonate résistant aux coups avec bords noirs en caoutchouc comme protection contre les chocs et les coups
- poignée servant de support et permettant de bloquer la lampe dans la position souhaitée
- couvercle en macrolon satiné: résistant aux coups et chocs et assure une étanchéité parfaite à l'eau et à la poussière
- lampe avec température en surface limitée pour l'utilisation dans des ateliers sensibles au feu

### Données techniques

Tension de service:	230VAC/24V AC/DC
Performances du système:	25.2W
Flux lumineux:	4'200lm
Rendement lumineux:	165 lm/W
Couleur d'éclairage:	4'000K
Indice de rendu de couleurs:	Ra > 80
Durée de vie batterie:	L70/B10 80'000h
Classe de protection:	I (230V avec prise de courant) II (230V sans prise de courant) III (24V) (20-28V AC/DC)
Degré de protection:	IP65 (sans prise de courant) IP54 (avec prise de courant)
Résistance aux choc:	IK08
Alimentation en courant:	raccordement au réseau
Température de service:	-20° C à +40° C
Poids:	3.1 kg
Dimensions (l×h×p):	305×295×110 mm

✓ Disponible du stock (sous réserve de vente intermédiaire)



IP55



### 230 VAC, avec prise à encastrer

230357	PrimaLED 2, 230V/25.2W, 4'200lm, sans raccordement, avec prise à encastrer T13
✓ 228219	PrimaLED 2, 230V/25.2W, 4'200lm, incl. raccordement 5 m, 3×1.0mm <sup>2</sup> , T13 avec prise à encastrer T13
✓ 228220	PrimaLED 2, 230V/25.2W, 4'200lm, incl. raccordement 10 m, 3×1.0mm <sup>2</sup> , T13 avec prise à encastrer T13



IP65



### 230 VAC, sans prise à encastrer

✓ 228221	PrimaLED 2, 230V/25.2W, 4'200lm, incl. raccordement 5 m, 2×1.0mm <sup>2</sup> , T11, sans prise à encastrer
✓ 228222	PrimaLED 2, 230V/25.2W, 4'200lm, incl. raccordement 10 m, 2×1.0mm <sup>2</sup> , T11 sans prise à encastrer
✓ 870015	PrimaLED 2, 230V/25.2W, 4'200lm, sans raccordement, M20, sans prise de courant



IP65



### 24 VAC/DC

210261	PrimaLED 2, 24V/25.2W, 4'200lm, incl. raccordement 5 m, 2×2.5mm <sup>2</sup> , CEE16/2 sans prise à encastrer
210262	PrimaLED 2, 24V/25.2W, 4'200lm, incl. raccordement 10 m, 2×2.5mm <sup>2</sup> , CEE16/2 sans prise à encastrer
✓ 870016	PrimaLED 2, 24V/25.2W, 4'200lm, IP65, sans raccordement, M20, sans prise à encastrer

### Dimensions

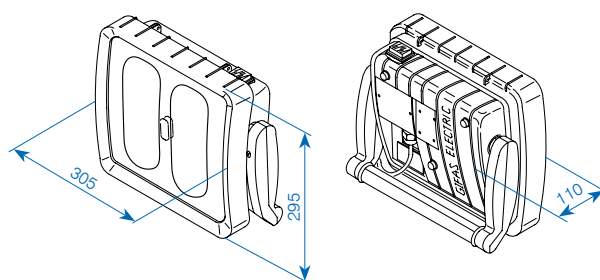





**Montage au plafond**  
Dispositif à visser pour montage au plafond:  
✓ N° art. 045188

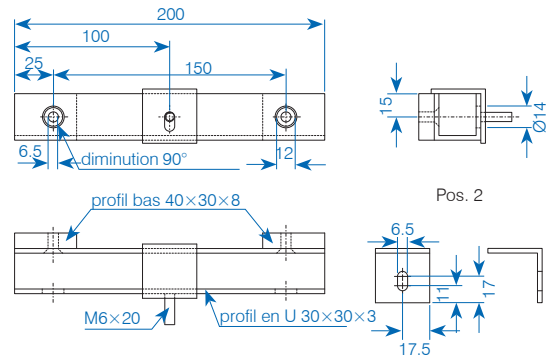

**Montage mural**  
Dispositif à visser pour montage mural:  
✓ N° art. 045184

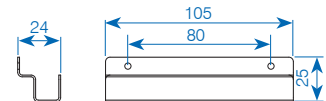

**Support magnétique**  
Support magnétique pour montage mural ou au plafond:  
✓ N° art. 045174

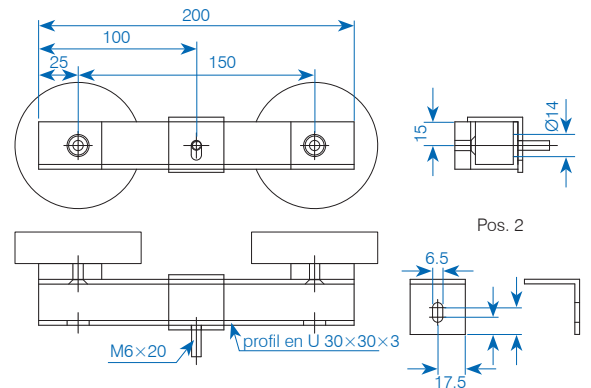
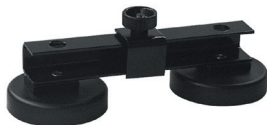

PRIMA support mural à 3 points avec rotule V2A et molette de serrage:  
N° art. 106193 et 106194

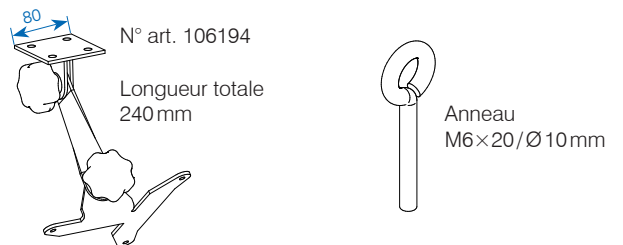

Exécution suspendue à l'aide de 3 anneaux N° art. 047704 (chaînes, matériel de suspension, etc. en charge par le maître d'ouvrage)



✓ N° art. 045185

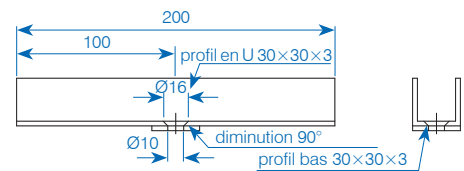

Utilisation sur trépied avec dispositif trépied:  
✓ N° art. 010586

Dispositif pour montage sur trépied d'une lampe:  
✓ N° art. 045185

Dispositif pour montage sur trépied de deux lampes:  
✓ N° art. 045187

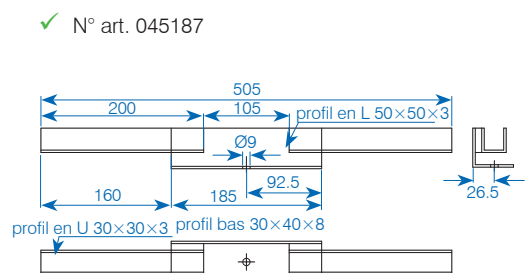

✓ Disponible du stock (sous réserve de vente intermédiaire)

## AlphaLUXX

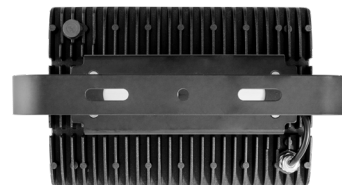

### DESIGNED, DEVELOPED and PRODUCED by GIFAS

- énorme efficacité avec jusqu'à 150 lm/W
- revêtement de surface révolutionnaire, par PTFE
- flexible en termes de structure, de couleur de lumière et de puissance
- composants de très haute qualité utilisés dans la mise en œuvre
- garantie 5 ans

Le projecteur AlphaLUXX est à 100% Made by GIFAS. Lors de son développement, une importance extrême a été attachée à la qualité des composants, et il en a été de même pour les performances

Les souhaits individuels des clients concernant les variantes de puissance, les vitres frontales, les longueurs de câbles d'alimentation ainsi que les couleurs spéciales peuvent être réalisés sur demande.

### Propriétés de base

- boîtier robuste en fonte d'aluminium coulée sous pression résistant à la corrosion (alliage: 230D)
- revêtement de surface en PTFE rejetant les souillures, adapté pour l'industrie agroalimentaire
- verre de sécurité en feuille simple (ESG) 5 mm, avec verre en PC en option
- joint à profil en U circulaire réalisé sur mesures
- film thermoconducteur, réalisé sur mesures et d'une grande durée de vie, pour une évacuation durable et fiable de la chaleur de la platine à LED
- dégagement de chaleur réduit grâce à la technique LED très moderne
- élément compensateur de pression pour variations de température extrêmes
- tout le flux lumineux est à disposition immédiatement après la mise en marche
- faible consommation d'énergie moyennant un grand rendement lumineux
- sans entretien
- grande plage de températures d'utilisation (jusqu'à 60° C)
- pas de rayonnement UV/IR
- insensible aux vibrations
- nombreux accessoires disponibles du stock

### Construction

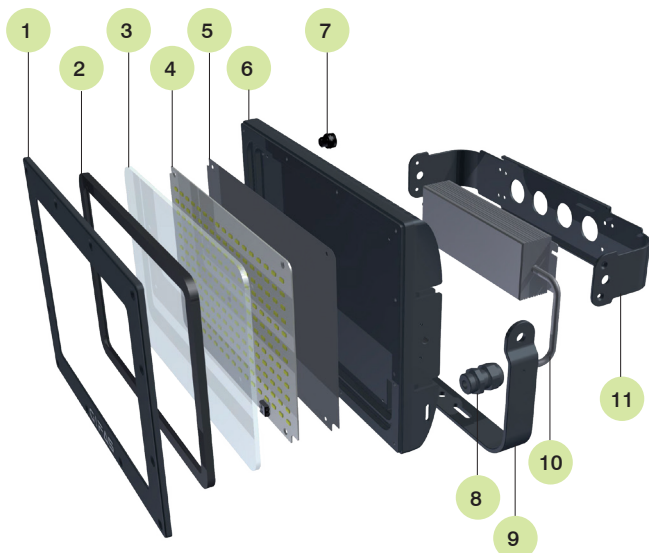

1. Cadre en fonte d'aluminium coulée sous pression
2. Joint à profil en U, en silicone
3. Vitre (ESG resp. PC)\*
4. Platine à LED
5. Film thermoconducteur
6. Boîtier en fonte d'aluminium coulée sous pression
7. Élément compensateur de pression
8. Presse-étoupe
9. Étrier de montage
10. Bloc d'alimentation
11. Étrier de bloc d'alimentation

\* ESG = verre de sécurité en feuille simple  
PC = polycarbonate

## AlphaLUXX 25 / 40 / 60



## Dimensions

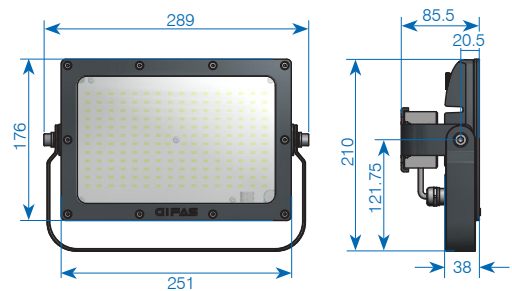

### Données techniques

Tension de service:	100 - 277 VAC (50/60 Hz)
Performances du système:	25.4 W / 40 W / 60 W
Flux lumineux verre satiné:	3'365 lm / 5'152 lm / 7'322 lm
Flux lumineux verre clair:	7'712 lm
Puissance LED:	132 lm/W / 128 lm/W / 122 lm/W
Couleur d'éclairage:	4'000 K / 5'000 K
Source lumineuse:	SMD-LEDs
Indice de rendu de couleurs:	Ra > 80
Angle de projection:	120°
Durée de vie:	[L70/B10] > 80'000 h
Degré de protection:	IP65
Classe de protection:	I
Réglable:	en option DALI
Température de fonctionnement:	
- AlphaLUXX 25:	-30° C jusqu'à +60° C
- AlphaLUXX 40:	-30° C jusqu'à +55° C
- AlphaLUXX 60:	-30° C jusqu'à +50° C
Température de surface max.:	+90° C (pour l'utilisation dans des ateliers sensibles au feu), Repérage D
Couvercle:	Verre de sécurité en feuille simple, protection en matière synthétique 3 mm, résistant aux chocs (Exécution transparente ou satinée)
Poids:	env. 2.7 kg
Dimensions (L×l×h):	289×176×85.5 mm
Boîtier:	en fonte d'aluminium coulée sous pression
Surface du boîtier:	Revêtement en PTFE, adapté pour l'industrie agroalimentaire
Couleur de boîtier:	noir
Raccordement:	1 m câble de raccordement, 3×1.5 mm <sup>2</sup> H07RN
Certifications:	ENEC, CE convient pour IFS (International Featured Standard)

### Courbe de répartition de lumière

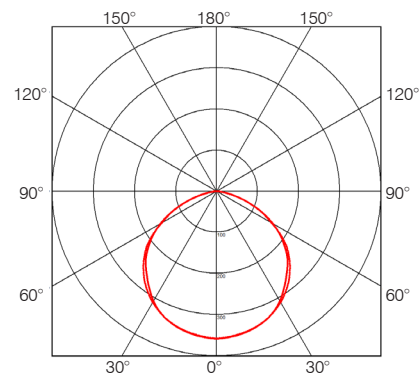

### Standard assortiment «verre satiné»

4'000 K*	5'000 K**	Désignation
✓ 860962	✓ 860961	AlphaLUXX 25, 100 - 277 VAC, 3'365 lm, IP65, câble de raccordement 1 m, 3×1.5 mm <sup>2</sup>
✓ 860960	✓ 860959	AlphaLUXX 40, 100 - 277 VAC, 5'152 lm, IP65, câble de raccordement 1 m, 3×1.5 mm <sup>2</sup>
✓ 860957	✓ 860956	AlphaLUXX 60, 100 - 277 VAC, 7'322 lm, IP65, câble de raccordement 1 m, 3×1.5 mm <sup>2</sup>

### Exécutions spéciales

✓ 800494	AlphaLUXX 60, 5'000 K, dimmable DALI 230 VAC, verre de sécurité, 1 m câble
----------	--

### Standard assortiment «verre clair»

5'000 K**	Désignation
✓ 860958	AlphaLUXX 60, 230 VAC, 7'712 lm, IP65, câble de raccordement 1 m, 3×1.5 mm <sup>2</sup>

\* 4'000 K = 4'000 Kelvin, couleur de la lumière confort white

\*\* 5'000 K = 5'000 Kelvin, couleur de la lumière cool white

### AlphaLUXX sur support à poser

228340	AlphaLUXX 60, 5'000 K, 230 VAC, 7'322 lm, IP65, satiné, câble de raccordement 5 m, 3×1.5 mm <sup>2</sup> , T13, monté sur support à poser monté
--------	---

Composé de l'art. 860956 et 179727

### Accessoires AlphaLUXX 25 / 40 / 60

✓ 179727	Support alu, revêtement par poudre noir pour AlphaLUXX 25 - 60
✓ 010586	Trépied standard h=1.5 - 3.5 m



✓ Disponible du stock (sous réserve de vente intermédiaire)

## AlphaLUXX 80/100/120



## Dimensions

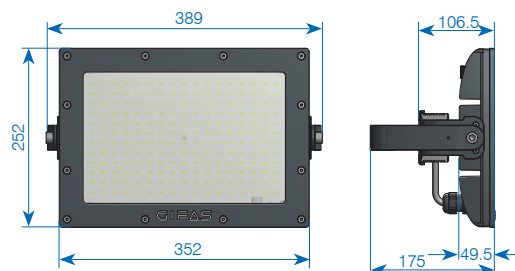

## Données techniques

Tension de service:	100-277 VAC (50/60 Hz)
Performances du système:	86W/111W/128W
Flux lumineux verre clair:	12'801 lm/16'432 lm/18'636 lm
Flux lumineux verre satiné:	11'540 lm/14'052 lm/16'461 lm
Rendement lumineux:	150 lm/W/148 lm/W/146 lm/W
Couleur d'éclairage:	4'000 K/5'000 K (3'000 K sur demande)
Source lumineuse:	SMD-LEDs
Indice de rendu de couleurs:	Ra >80
Angle de projection:	60°/90°/120°
Durée de vie:	[L70/B10] > 80'000 h
Degré de protection:	IP65
Classe de protection:	I
Réglable:	en option DALI
Température de fonctionnement:	
- AlphaLUXX 80:	-30° C jusqu'à +60° C
- AlphaLUXX 100:	-30° C jusqu'à +55° C
- AlphaLUXX 120:	-30° C jusqu'à +50° C
Température de surface max.:	+90° C (pour l'utilisation dans des ateliers sensibles au feu), Repérage D
Couvercle:	Verre de sécurité en feuille simple 5 mm, (Exécution transparente ou satinée) en option: protection en matière synthétique (PC) 5 mm, résistant aux chocs
Poids:	env. 7.0 kg
Dimensions (L×l×h):	389×252×106.5 mm
Boîtier:	en fonte d'aluminium coulée sous pression
Surface du boîtier:	Revêtement en PTFE (homologué pour l'industrie agroalimentaire)
Couleur de boîtier:	noir
Raccordement:	1 m câble de raccordement, 3×1.5 mm <sup>2</sup> H07RN
Certifications:	ENEC, CE convient pour IFS (International Featured Standard)

Autre réalisation sur demande (par ex. 3'000 K, résistant aux impacts de balles selon la norme DIN VDE 0710-13)

Accessoires AlphaLUXX 80/100/120	
✓ 169080	Support pour montage au mur ou au plafond pour deux AlphaLUXX, V2A inoxydable
✓ 169754	Verre de protection satiné pour AlphaLUXX 80-120
✓ 174345	Support à poser ALU, revêtement par poudre noir pour AlphaLUXX 80-120

## Courbe de répartition de lumière

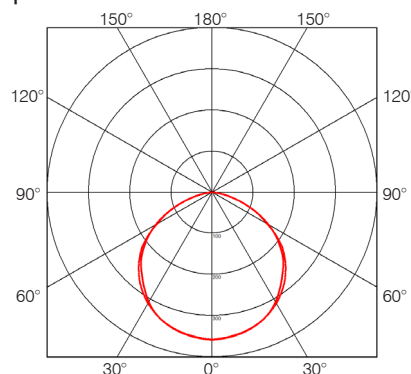

## Standard assortiment «verre clair» et «verre satiné»

Verre clair		Verre satiné		Désignation
4'000 K*	5'000 K**	5'000 K**		
✓ 860965	✓ 860964	✓ 860963		AlphaLUXX 80, 230 VAC, IP65, câble de raccordement 1 m 3×1.5 mm <sup>2</sup>
✓ 860968	✓ 860967	✓ 860966		AlphaLUXX 100, 230 VAC, IP65, câble de raccordement 1 m 3×1.5 mm <sup>2</sup>
✓ 860973	✓ 860972	✓ 860969		AlphaLUXX 120, 230 VAC, IP65, câble de raccordement 1 m 3×1.5 mm <sup>2</sup>

\* 4'000 K = 4'000 Kelvin, couleur de la lumière confort white  
 \*\* 5'000 K = 5'000 Kelvin, couleur de la lumière cool white

Exécutions spéciales	
800480	AlphaLUXX 120, 5'000 K, dimmable DALI 230 VAC, verre de sécurité, 1 m câble
✓ 860970	AlphaLUXX 120, pour secteur agroalimentaire, vitre PC, 230 VAC, 5'000 K, 18'636 lm, IP65, câble de raccordement 1 m, 3×1.5 mm <sup>2</sup>
✓ 800069	AlphaLUXX 120, pour poids-lourds, 20-48 VDC, verre clair, 5'000 K, 18'636 lm, IP65, câble de raccordement 5 m, 2×2.5 mm <sup>2</sup>

✓ Disponible du stock (sous réserve de vente intermédiaire)

## AlphaLUXX «mobile»



5 ANS GARANTIE



IP65



## Dimensions

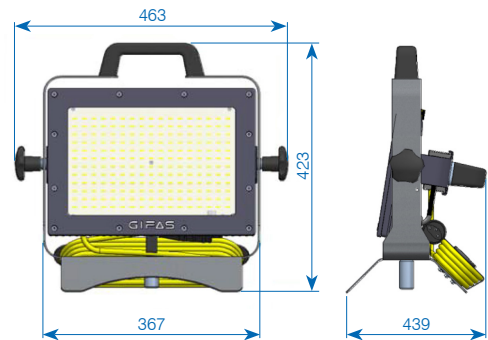

### Données techniques

Tension de service:	100 - 277 VAC (50/60 Hz)
Performances du système:	128 W
Flux lumineux:	18'636 lm
Rendement lumineux:	146 lm/W
Couleur:	5'000 K
Source lumineuse:	SMD-LEDs
Indice de rendu de couleurs:	Ra > 80
Angle de projection:	120°
Durée de vie:	> 80'000 h
Degré de protection:	IP65
Classe de protection:	I
Température de fonctionnement:	-30° C jusqu'à +50° C
Température de surface max.:	+90° C (pour l'utilisation dans des ateliers sensibles au feu), Repérage D
Couvercle:	Verre de sécurité en feuille simple 5 mm, (Exécution transparente) en option: protection en matière synthétique (PC) 5 mm, résistant aux chocs
Poids:	env. 7.0 kg
Dimensions (L×l×h):	463×423×439 mm
Boîtier:	en fonte d'aluminium coulée sous pression, alliage 230 D Revêtement en PTFE
Surface du boîtier:	
Couleur de boîtier:	noir
Raccordement:	1 m câble de raccordement, 3×1.5 mm <sup>2</sup> H07RN
Certifications:	ENEC, CE convient pour IFS (International Featured Standard)

Autre réalisation sur demande.

Le projecteur à hautes performances AlphaLUXX est fourni d'origine, avec un étrier de montage. Pour optimisation de différentes possibilités d'utilisation, GIFAS a développé un support qui se monte facilement et rapidement sur un support, grâce à un bouchon de fixation prévu en bas du support. Celui-ci présente un deuxième avantage car il peut être mis en place facilement au sol.

L'angle du projecteur peut être réglé latéralement à l'aide de deux poignées étoile. Afin d'empêcher les trébuchements, le câble s'enroule sur le dévidoir intégré.













AlphaLUXX «mobile» sur support  
(N° art. 228207/102009)







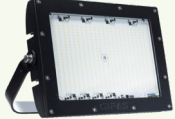

### AlphaLUXX «mobile» support (préparé pour trépied)

N° art.	Désignation
228178	AlphaLUXX 120, avec support spécial V2A IP65, câble de raccordement 8 m 3×1.5 mm <sup>2</sup> T13
✓ 228207	AlphaLUXX 120, avec support spécial V2A IP65, câble de raccordement 5 m 3×1.5 mm <sup>2</sup> T13

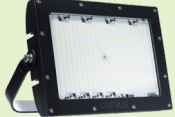
✓ Disponible du stock (sous réserve de vente intermédiaire)

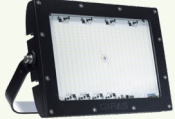
## Vue d'ensemble des possibilités de combinaison AlphaLUXX sur trépied

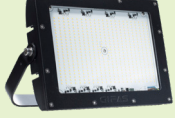
AlphaLUXX – mobile Projecteur complet, support incl.	Trépied	Adaptateur
 ✓ N° art. 228207	Ø 24 mm Trépied existant armée, protection civile par le client 	n'est pas nécessaire (le bouchon Ø 24 mm est adapté au support)
 ✓ N° art. 228207	Ø 30 mm Trépied zingué, exécution renforcée, (également pour sol inégal) ✓ N° art. 190592 	Douille Ø31 mm pour trépied Ø30 mm Douille d'adaptation en aluminium avec poignée étoile ✓ N° art. 172383 
 ✓ N° art. 228207	Ø 38 mm Trépied en acier avec manivelle ✓ N° art. 102009 	Douille Ø40 mm pour trépied Ø38 mm Douille d'adaptation en aluminium avec poignée étoile ✓ N° art. 172384 
 ✓ N° art. 228207	Ø 30 mm Trépied zingué, Exécution «sapeurs-pompier» ✓ N° art. 172088 	Douille Ø31 mm pour trépied Ø30 mm Douille d'adaptation en aluminium avec poignée étoile ✓ N° art. 172383 

AlphaLUXX – Projecteurs standards	Trépied	Adaptateur
 p.ex. ✓ N° art. 860972	Ø 24 mm Trépied existant armée, protection civile par le client 	Bouchon Ø24 mm pour trépied Ø24 mm Bouchon d'adaptation en aluminium ✓ N° art. 170721 
 p.ex. ✓ N° art. 860972	Ø 30 mm Trépied zingué, exécution renforcée, (également pour sol inégal) ✓ N° art. 190592 	Douille Ø31 mm pour trépied Ø30 mm Douille d'adaptation en aluminium avec poignée étoile ✓ N° art. 172383 
 p.ex. ✓ N° art. 860972	Ø 38 mm Trépied en acier avec manivelle ✓ N° art. 102009 	Douille Ø40 mm pour trépied Ø38 mm Douille d'adaptation en aluminium avec poignée étoile ✓ N° art. 172384 
 p.ex. ✓ N° art. 860972	Ø 30 mm Trépied zingué, Exécution «sapeurs-pompier» ✓ N° art. 172088 	Douille Ø31 mm pour trépied Ø30 mm Douille d'adaptation en aluminium avec poignée étoile ✓ N° art. 172383 

✓ Disponible du stock (sous réserve de vente intermédiaire)



Production AlphaLUX



Éclairage AlphaLUX sur trépied



Éclairage AlphaLUX STEP Morgental



Éclairage AlphaLUX



Éclairage AlphaLUX STEP Morgental



Éclairage AlphaLUX lors d'une intervention de pompiers

## DeltaLUXX



5 ANS  
GARANTIE



IP65



## Dimensions

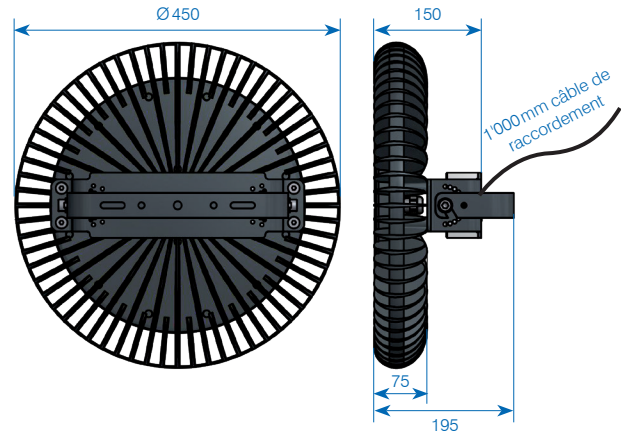

### Données techniques

Tension de service:	100 - 277 VAC (50/60 Hz)
Performances du système:	95 - 270 W
Flux lumineux:	16'400 - 40'230 lm
Couleur d'éclairage:	5'000 K
Source lumineuse:	SMD-LEDs
Indice de rendu de couleurs:	Ra > 80
Angle de projection:	~30° / ~60° / ~120°
Durée de vie LED:	[L70/B10] > 80'000 h
Degré de protection:	IP65
Classe de protection:	I
Réglable:	en option DALI
Température de fonctionnement	
– 90 - 170:	–30°C jusqu'à +60°C
– 200:	–30°C jusqu'à +55°C
– 240 - 250:	–30°C jusqu'à +50°C
Température de surface max.:	+90°C (pour l'utilisation dans des ateliers sensibles au feu) Repérage D
Couvercle:	verre de sécurité 3 mm ou polycarbonate 3 mm
Poids:	env. 9,5 kg
Dimensions (Ø×H):	450×195 mm
Boîtier:	en fonte d'aluminium coulée sous pression
Surface du boîtier:	Revêtement en PTFE
Couleurs de boîtier:	noir
Certifications:	ENEC, CB, CE, Repérage D

### Caractéristiques

- boîtier robuste en fonte d'aluminium coulée sous pression résistant à la corrosion
- revêtement de surface en PTFE rejetant les souillures
- verre de sécurité en feuille simple ou polycarbonate
- joint à profil en U circulaire réalisé sur mesures
- réalisé sur mesures et d'une grande durée de vie pour une évacuation durable et fiable de la chaleur de la platine à LED
- dégagement de chaleur réduit grâce à la technique LED très moderne
- tout le flux lumineux est à disposition immédiatement après la mise en marche
- consommation d'énergie minimale lors d'un rendement lumineux élevé
- sans entretien
- grande plage de températures d'utilisation (jusqu'à +60°C)
- pas de rayonnement UV/IR
- insensible aux vibrations
- accessoires disponibles du stock
- différentes caractéristiques de rayonnement disponibles
- 1'000 mm câble de raccordement

Autre réalisation sur demande (par ex. 3'000 K, 4'000 K).

### Construction

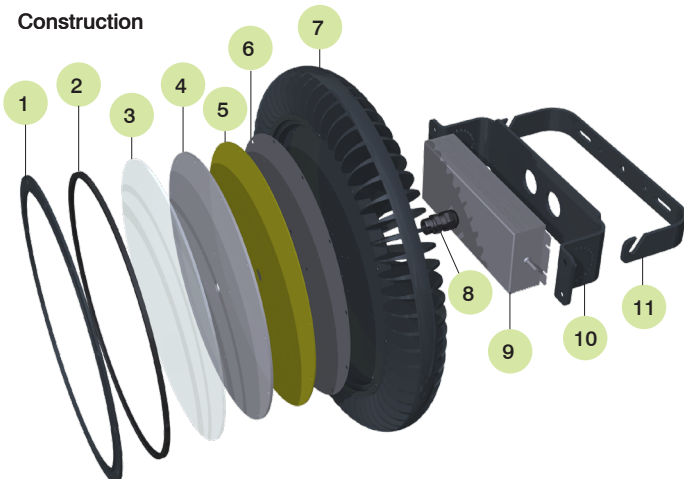

1. Cadre en fonte d'aluminium coulée sous pression
2. Joint à profil en U, en silicone
3. Vitre (verre de sécurité en feuille simple)
4. Système optique
5. Platine à LED
6. Film thermoconducteur
7. Boîtier en fonte d'aluminium coulée sous pression
8. Presse-étoupe avec élément compensateur de pression
9. Bloc d'alimentation
10. Étrier du bloc d'alimentation
11. Étrier de montage



## Assortiment/Répartition de la lumière

### ~30° angle de projection

N° art.	Désignation
800161	DeltaLUXX 150, 230VAC, 5'000K, 17'089lm, ESG 30° angle de projection, IP65, câble de raccordement 1'000mm
800163	DeltaLUXX 240, 230VAC, 5'000K, 24'418lm, ESG 30° angle de projection, IP65, câble de raccordement 1'000mm

Hauteur de montage [m]      Cône à l'échelle [m]      Intensité d'éclairage [lx]

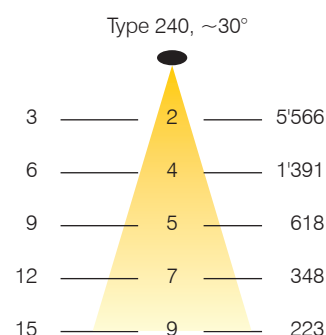

### ~60° angle de projection

N° art.	Désignation
800406	DeltaLUXX 2 130, 230VAC, 5'000K, 21'400lm, PC, angle de projection 60°, IP65, câble de raccordement 1'000mm
800409	DeltaLUXX 2 250, 230VAC, 5'000K, 40'230lm, PC, angle de projection 60°, IP65, câble de raccordement 1'000mm

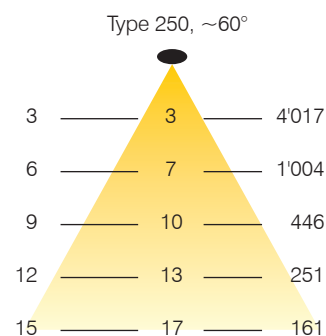

### ~120° angle de projection

N° art.	Désignation
800288	DeltaLUXX 2 90, 230VAC, 5'000K, 16'400lm, ESG angle de projection 120°, IP65, câble de raccordement 1'000mm
✓ 800290	DeltaLUXX 2 130, 230VAC, 5'000K, 22'400lm, ESG angle de projection 120°, IP65, câble de raccordement 1'000mm
✓ 800292	DeltaLUXX 2 170, 230VAC, 5'000K, 28'100lm, ESG angle de projection 120°, IP65, câble de raccordement 1'000mm
✓ 800839	DeltaLUXX 2 170, 230VAC, 5'000K, 28'100lm, DALI, ESG angle de projection 120°, IP65, câble de raccordement 1'000mm
✓ 800294	DeltaLUXX 2 200, 230VAC, 5'000K, 32'400lm, ESG angle de projection 120°, IP65, câble de raccordement 1'000mm
✓ 800296	DeltaLUXX 2 250, 230VAC, 5'000K, 38'900lm, ESG angle de projection 120°, IP65, câble de raccordement 1'000mm
✓ 800302	DeltaLUXX 2 250, 230VAC, 5'000K, 38'900lm, DALI, ESG angle de projection 120°, IP65, câble de raccordement 1'000mm

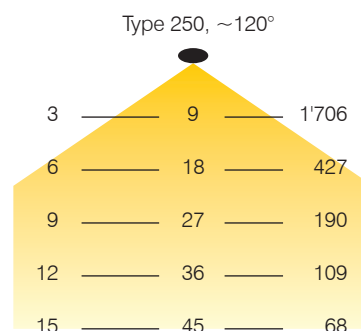

### Accessoires/Pièces de rechange

✓ 179113	Câble d'arrêt 1.0m, sécurité anti-chute pour DeltaLUXX
✓ 168467	Raccord (fiche/prise) 2P+PE, IP68, (TeeTube)
✓ 187707	Etrier en alu noir pour montage mural pour DeltaLUXX

✓ Disponible du stock (sous réserve de vente intermédiaire)

## Lampe grand champ HPL 450 W



N° art. 861033

N° art. 861034



### Données techniques

Tension de service:	100-240 VAC
Puissance LED:	450 W
Performances du système:	460 W
Efficacité du LED:	146lm/W
Index IRC:	Ra > 70
Durée de vie:	L80/B50 > 97'000h
Capacité de commutation du:	> 1 Mio
Degré de protection:	IP66
Résistance aux chocs:	IK10
Classe de protection:	I
MacAdam:	3-step
Dimmable:	Oui
Température de fonctionnement:	-20° C jusqu'à +50° C
Gestion thermique:	Oui
Température de surface max.:	+90° C (pour l'utilisation dans des ateliers sensibles au feu), Repérage D
Poids:	19.2kg
Dimensions l x h x d:	390 x 685 x 240 mm
Matériau du boîtier:	Aluminium
Couleurs de boîtiers:	noir
Collegamento:	0.8m câble de raccordement, avec une fiche montée
Plage de pivotement de l'étrier:	270°

\*h = avec étrier rabattu vers le ba

### Dimensions

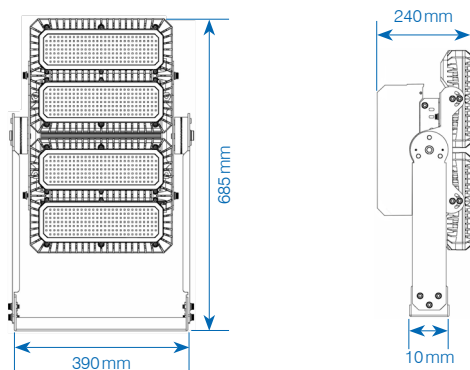

## Lampe grand champ HPL 900 W



N° art. 861002



### Données techniques

Tension de service:	100-240 VAC
Puissance LED:	900 W
Performances du système:	920 W
Efficacité du LED:	146lm/W
Index IRC:	Ra > 70
Durée de vie:	L80/B50 > 97'000h
Capacité de commutation du:	> 1 Mio
Degré de protection:	IP66
Résistance aux chocs:	IK10
Classe de protection:	I
MacAdam:	3-step
Dimmable:	Oui
Température de fonctionnement:	-20° C jusqu'à +50° C
Gestion thermique:	Oui
Température de surface max.:	+90° C (pour l'utilisation dans des ateliers sensibles au feu), Repérage D
Poids:	33.3kg
Dimensions l x h x d:	700 x 685 x 240 mm
Matériau du boîtier:	Aluminium
Couleurs de boîtiers:	noir
Collegamento:	0.8m câble de raccordement, avec une fiche montée
Plage de pivotement de l'étrier:	270°

\*h = avec étrier rabattu vers le ba

### Dimensions

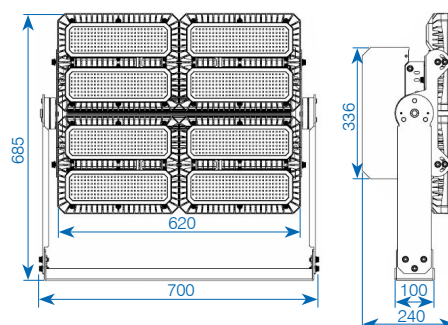

N° art.	Désignation
✓ 861033	Lampe grand champ HPL 450W, 230 VAC <b>110°</b> , 5'700K, 57'000lm, IP66, DALI
✓ 861034	Lampe grand champ HPL 450W, 230 VAC, <b>asymétrique 130°x60°</b> , 5'700K, 68'600lm, IP66, DALI

N° art.	Désignation
✓ 861002	Lampe grand champ HPL 900W, 230 VAC, <b>asymétrique 130°x40°</b> , 5'700K, 134'000lm, IP66, DALI

Version 60° disponible sur demande.

✓ Disponible du stock (sous réserve de vente intermédiaire)

## Lampe grand champ HPL 1350W



N° art. 861004



### Données techniques

Tension de service:	100-240VAC
Puissance LED:	1'350W
Performances du système:	1'380W
Efficacité du LED:	146lm/W
Index IRC:	Ra > 70
Durée de vie:	L80/B50 > 97'000h
Capacité de commutation du:	> 1 Mio
Degré de protection:	IP66
Résistance aux chocs:	IK10
Classe de protection	I
MacAdam:	3-step
Dimmable:	Oui
Température de fonctionnement:	-20°C jusqu'à +50°C
Gestion thermique:	Oui
Température de surface max.:	+90°C (pour l'utilisation dans des ateliers sensibles au feu), Repérage D
Poids:	42.8kg
Dimensions l x h * x d:	700 x 890 x 240 mm
Matériau du boîtier:	Aluminium
Couleurs de boîtiers:	noir
Collegamento:	0.8m câble de raccordement, avec une fiche montée
Plage de pivotement de l'étrier:	270°

\*h = avec étrier rabattu vers le bas

### Dimensions

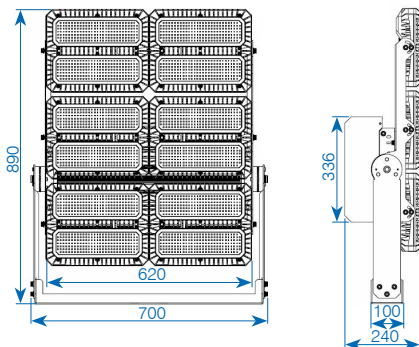

N° art.	Désignation
✓ 861004	Lampe grand champ HPL 1'350W, 230VAC, asymétrique 130°x40°, 5'700K, 197'600lm, IP66, DALI

Version 60° disponible sur demande.

### Accessoires/Pièces de rechange

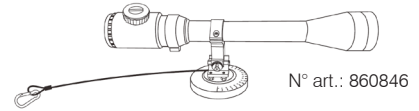

N° art.: 860846

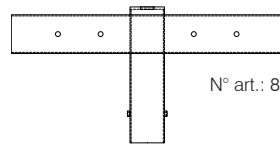

N° art.: 860847

### Caractéristiques du produit

Lampe modulaire LED avec caractéristique lumineuse symétrique ou asymétrique ainsi que la technologie LED unique.

La HPL a un design fin et est poudré en noir. Pour un montage facile, elle est équipée d'un câble d'alimentation de 0.8m avec une fiche montée.

- flux lumineux plein disponible immédiatement
- consommation d'énergie minimale lors d'un rendement lumineux élevé
- développement de température minimale
- haute résistance du cycle d'enclenchement/déclenchement (> 1 mil)
- large plage de température de fonctionnement: -20°C jusqu'à +50°C
- aucun rayonnement UV/IR
- résiste aux chocs et aux vibrations

### Secteurs d'utilisation

Convient à toutes les zones nécessitant un éclairage de base sur une grande surface.

- chantier
- pistes de ski
- espaces ouverts
- industrie, commerces...

### Angle de projection disponible

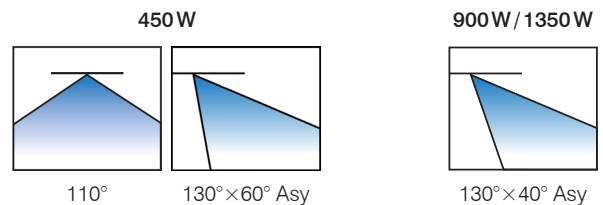

Accessoires/Pièces de rechange	
✓ 860846	Dispositif d'alignement pour projecteur LED HPL
860847	Support pour poteau de Ø 76 mm pour HPL 900W/1350W
224414	Support pour poteau de Ø 76 mm pour HPL 450W

✓ Disponible du stock (sous réserve de vente intermédiaire)

CONTACTEZ-NOUS

Vous trouvez les nouveautés d'assortiment et solutions de clients ainsi que le catalogue de nos produits sur notre site:

[www.gifas.ch](http://www.gifas.ch)

Sous réserve de modifications techniques. V0824

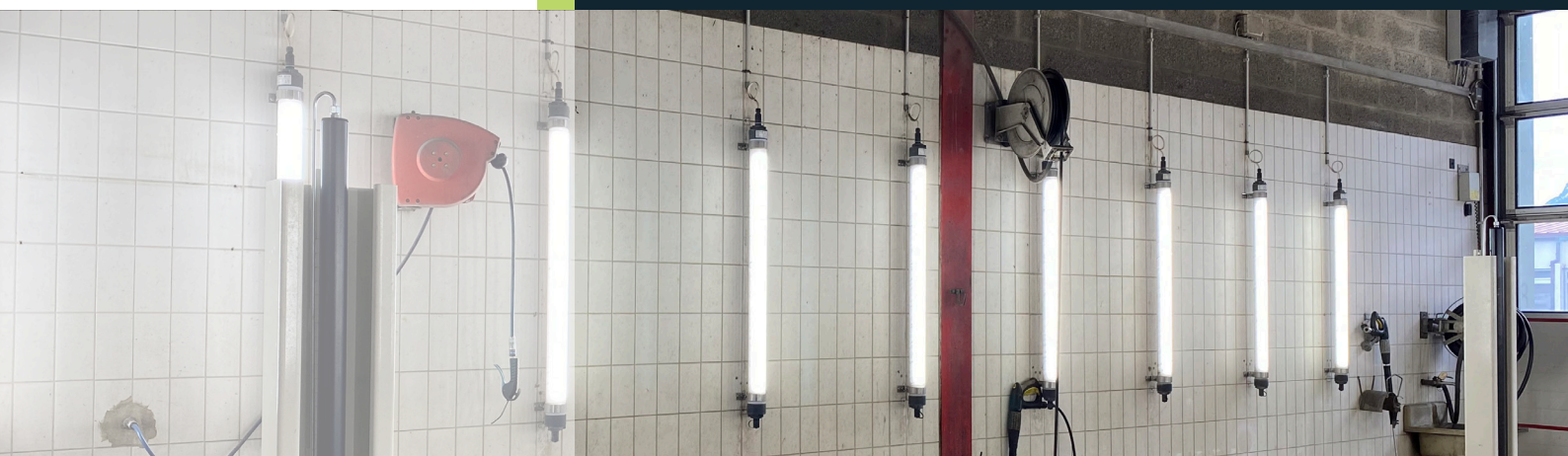

**GIFAS**  
ELECTRIC

GIFAS-ELECTRIC GmbH  
Dietrichstrasse 2  
CH-9424 Rheineck

+41 71 886 44 44  
+41 71 886 44 49  
info@gifas.ch  
www.gifas.ch